

תכנית מס מק / 7587א

תוספת בניה, רחבי הרב שלוש 18, נחלאות

תכנית מתאר מקומית

נספח בינוני - מסי 1

קנה מידה: 1:100

מקרא:
 תוספת בניה מוצעת בתכנית זו
 בניה להריסה בתכנית זו

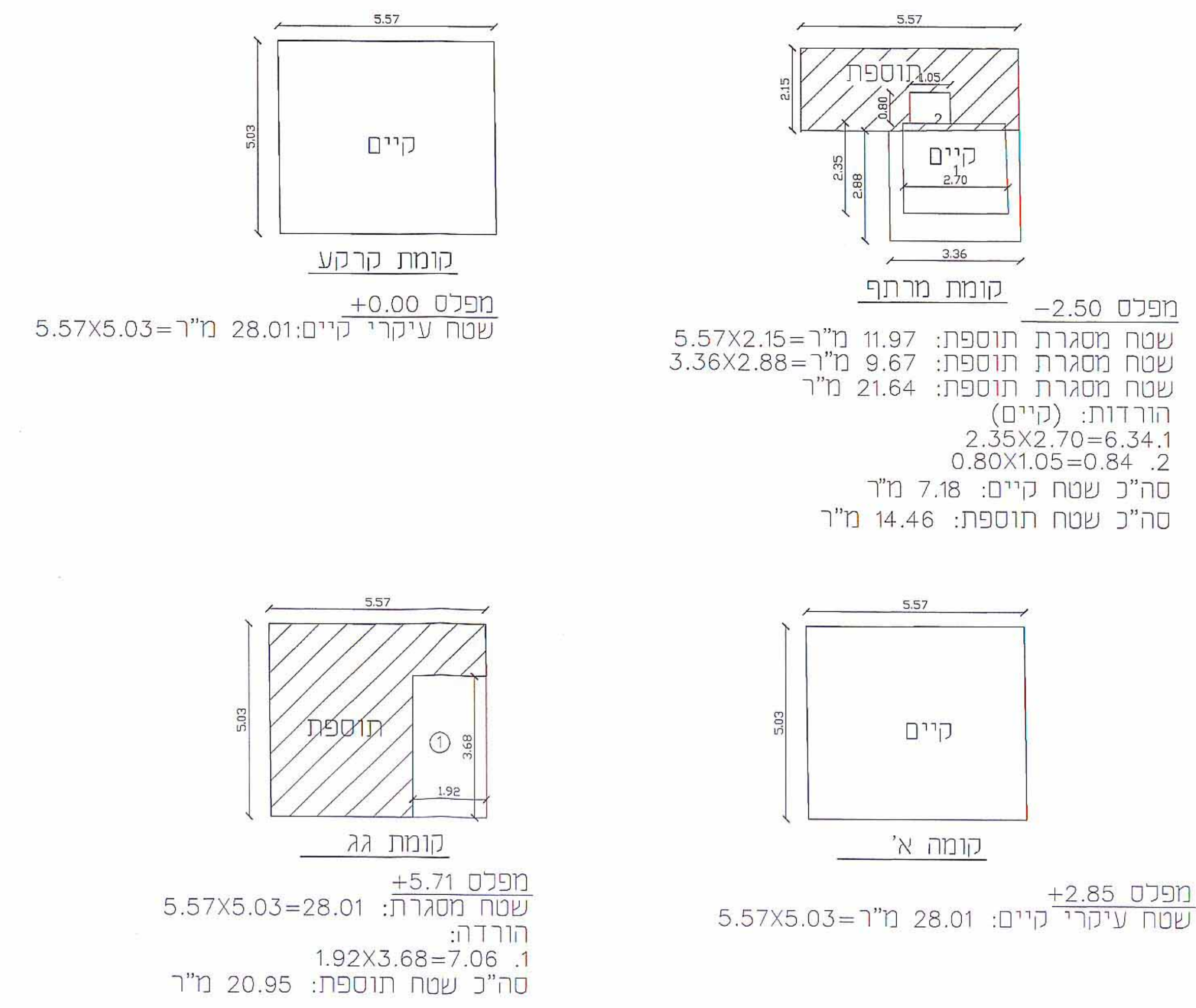
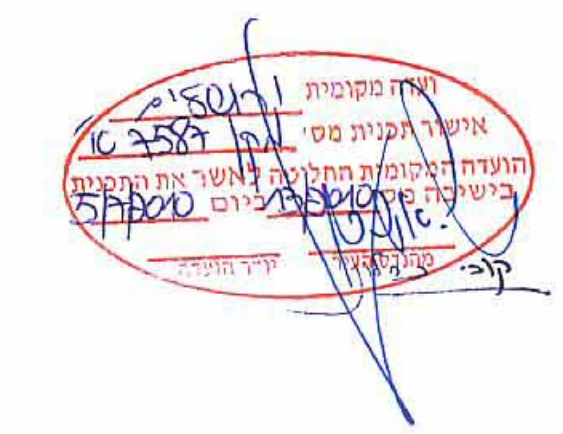

קומה	קיים	מוצע	סה"כ	שטחים עיקריים	שטחי שירות	מוצע	סה"כ	קיים	מוצע	סה"כ
מרתף	---	---	---	---	---	---	---	---	---	---
קרקע	28.01	---	28.01	---	---	---	28.01	---	---	28.01
א'	---	---	---	---	---	---	---	---	---	---
ב'	---	---	---	---	---	---	---	---	---	---
ג'	---	---	---	---	---	---	---	---	---	---
סה"כ	56.02	20.95	76.97	7.18	14.46	21.64	63.2	20.95	20.95	98.61

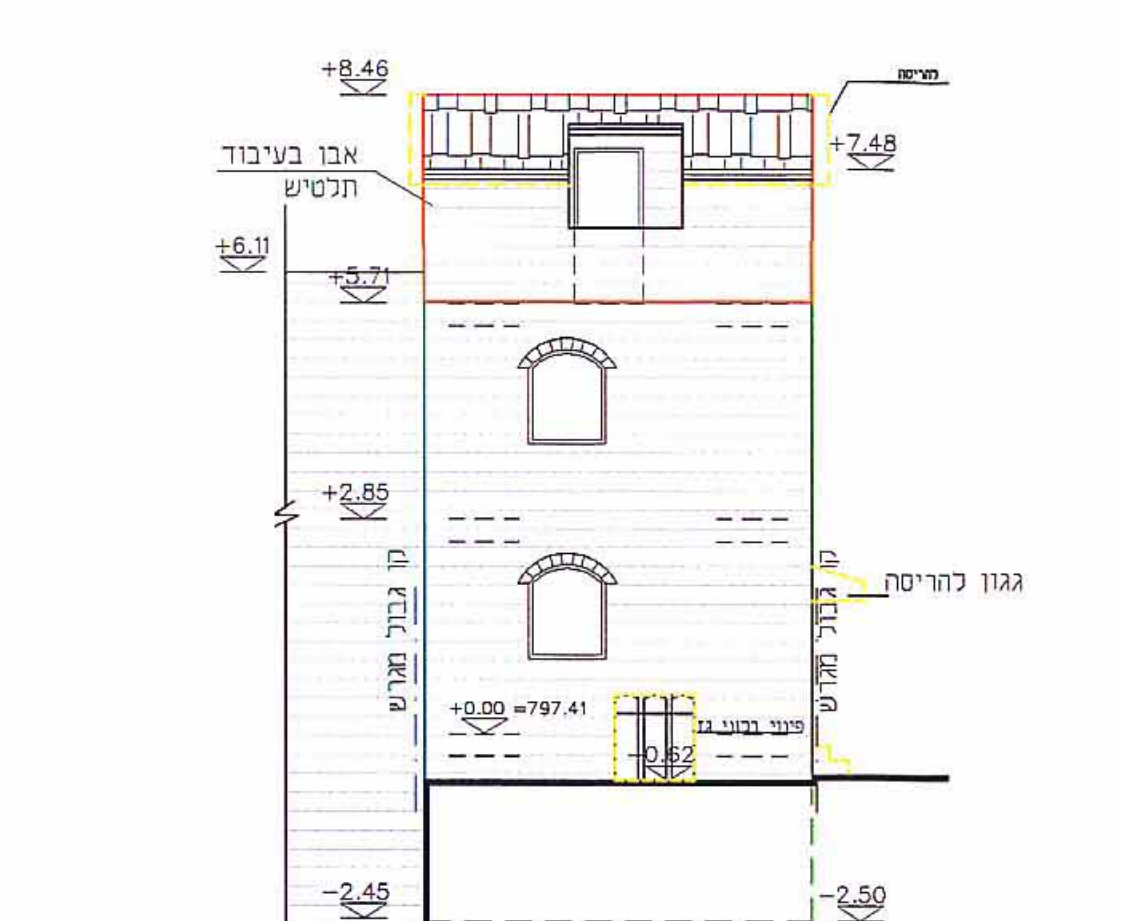
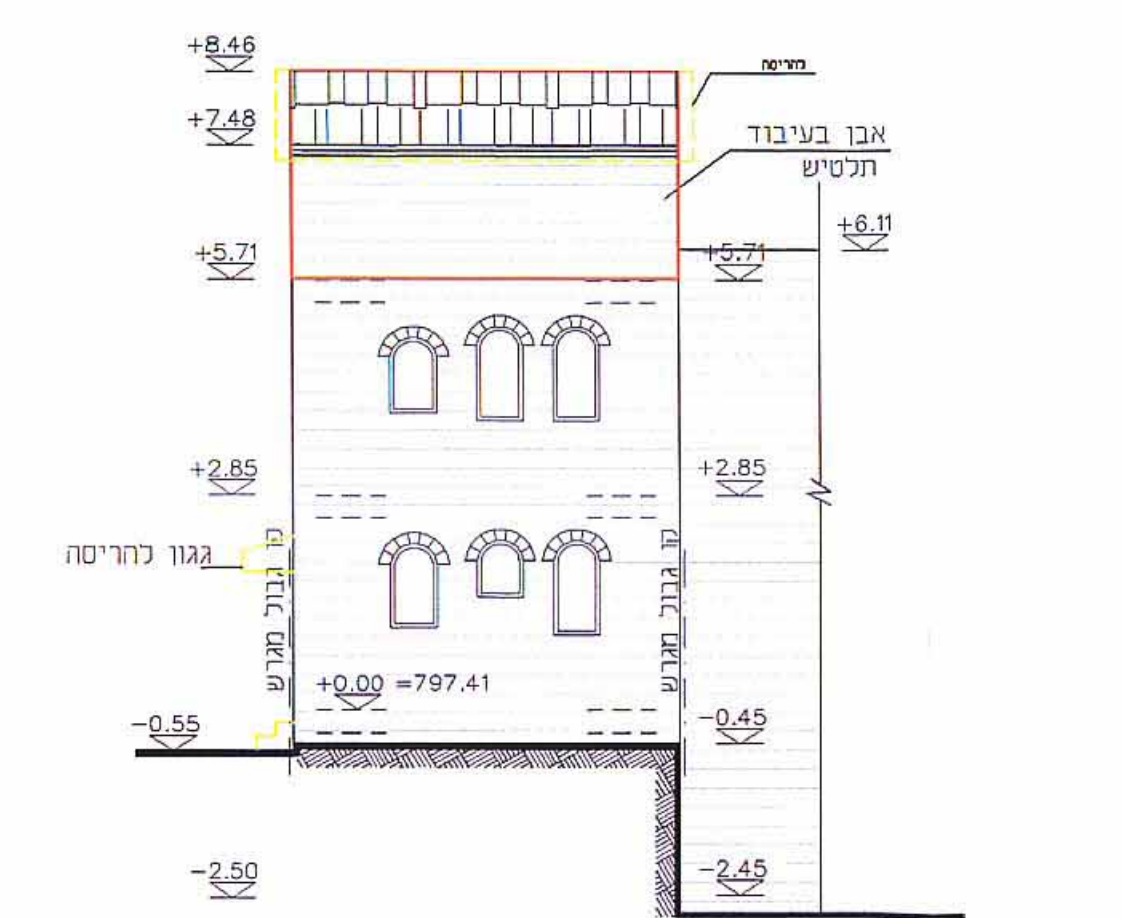
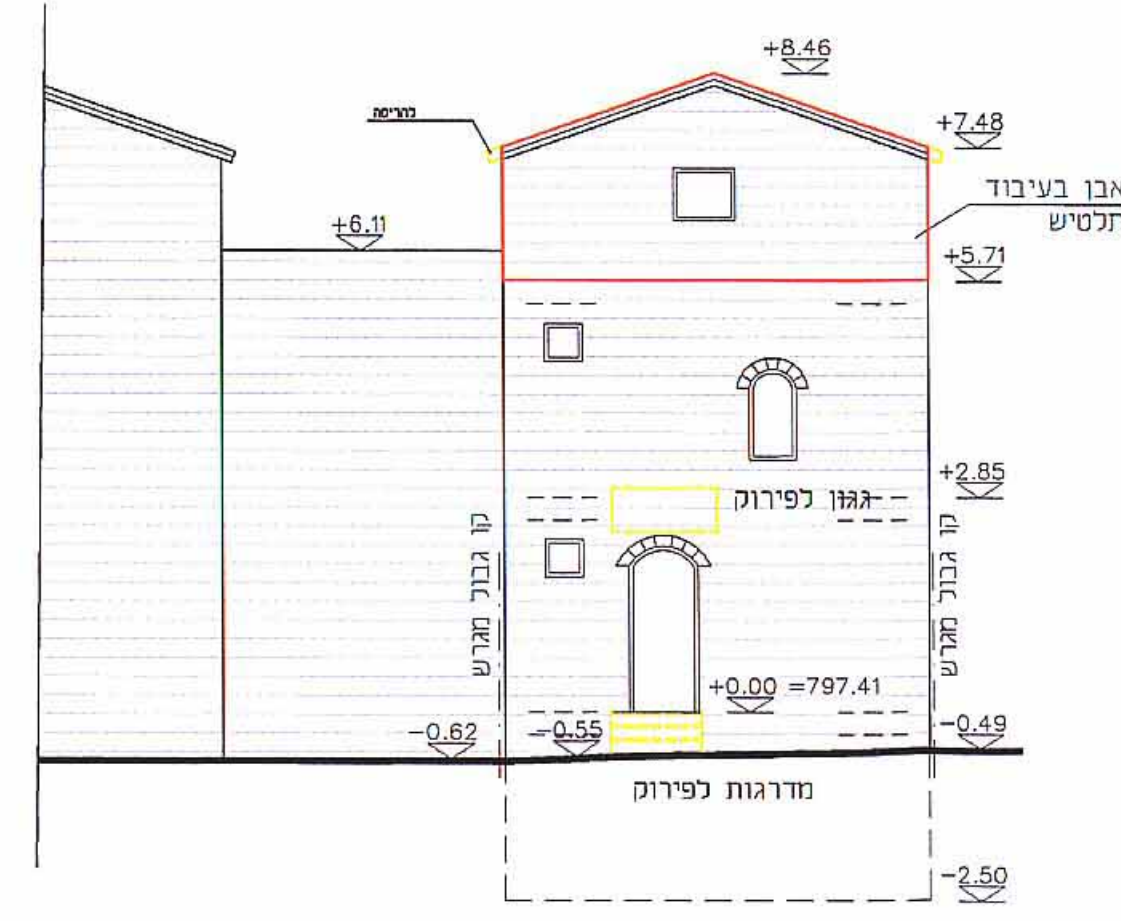
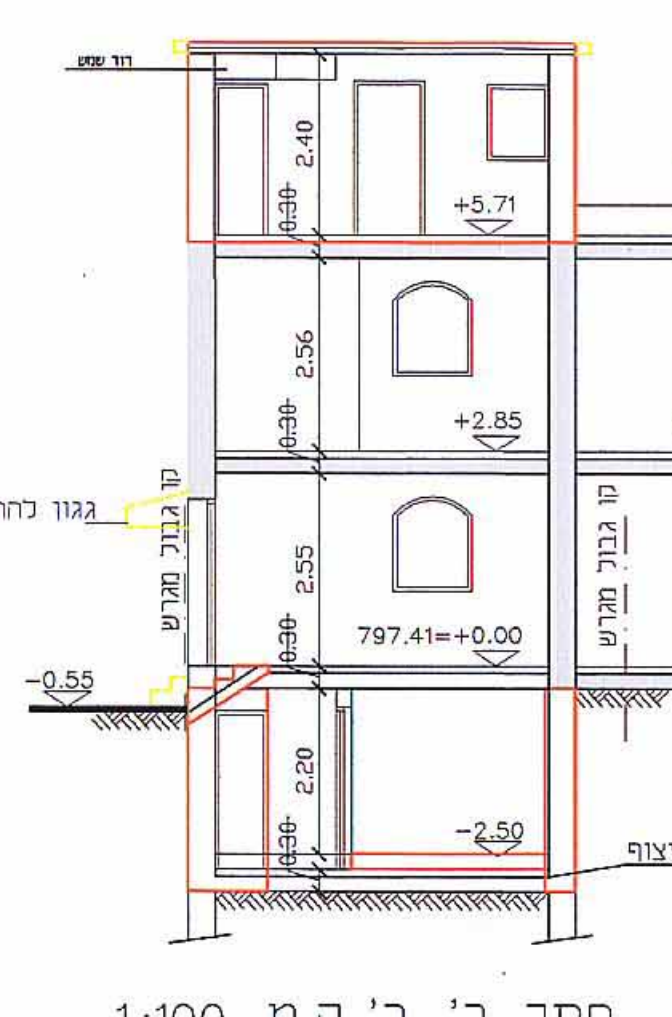
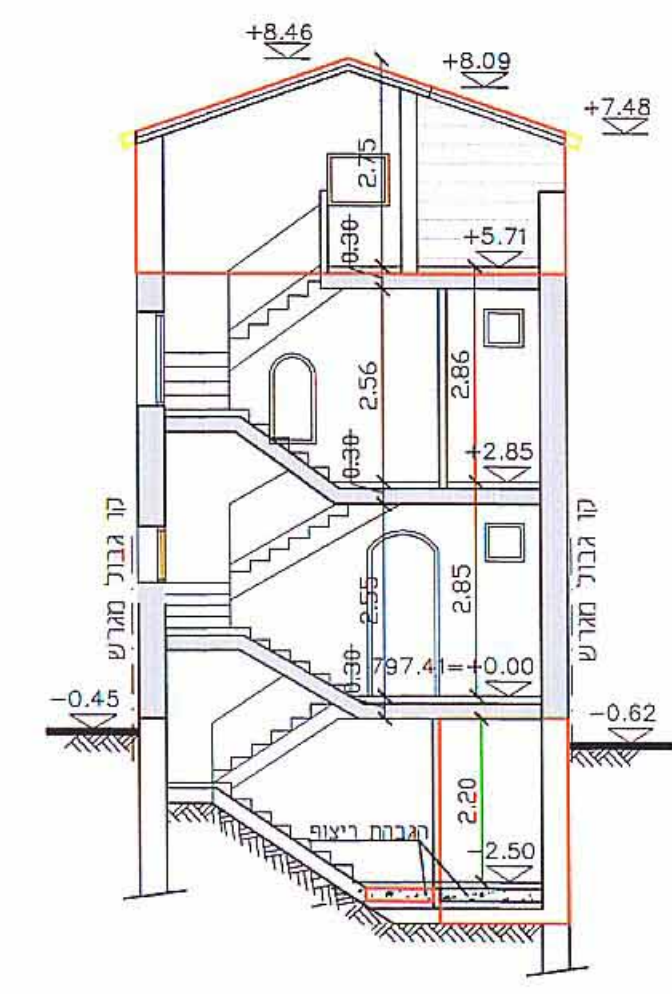
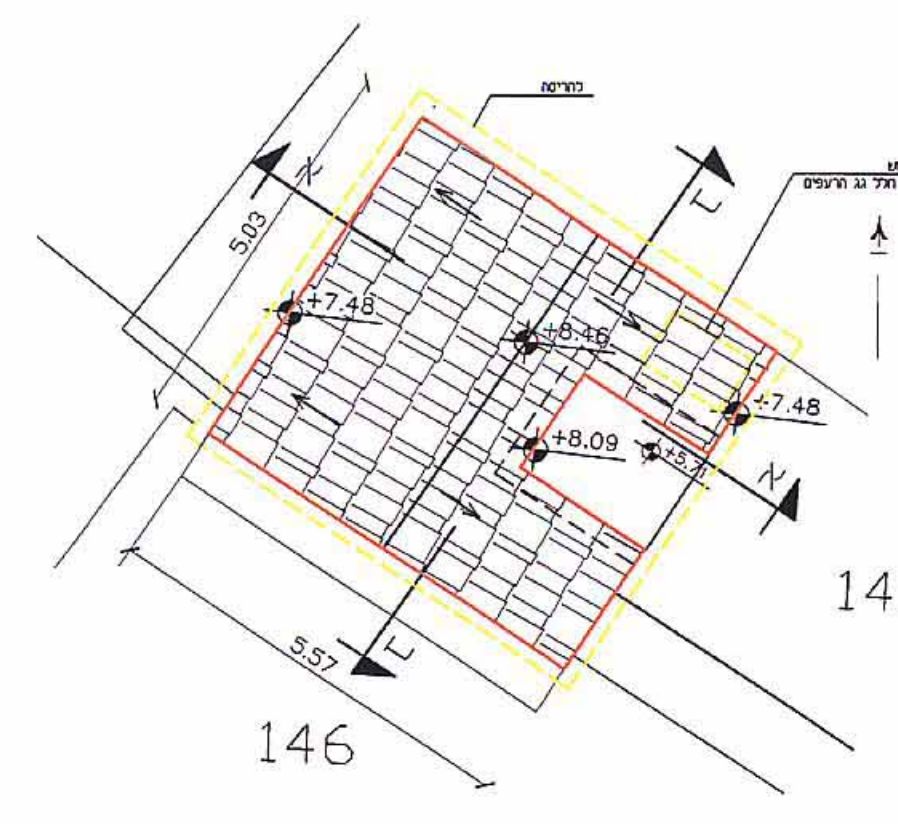
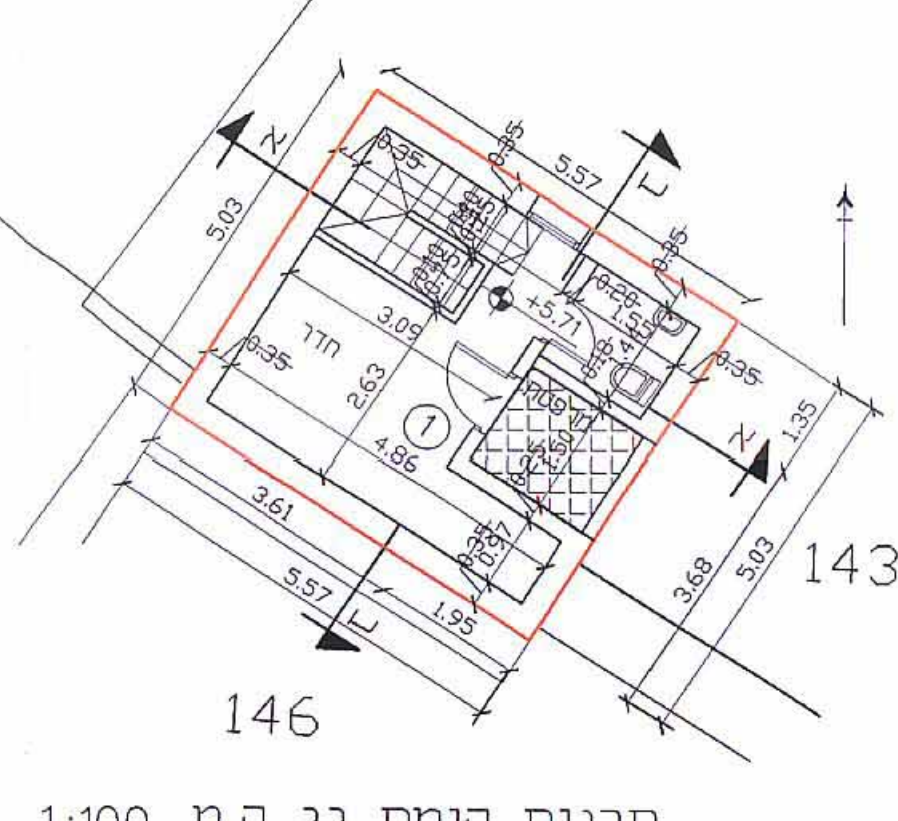
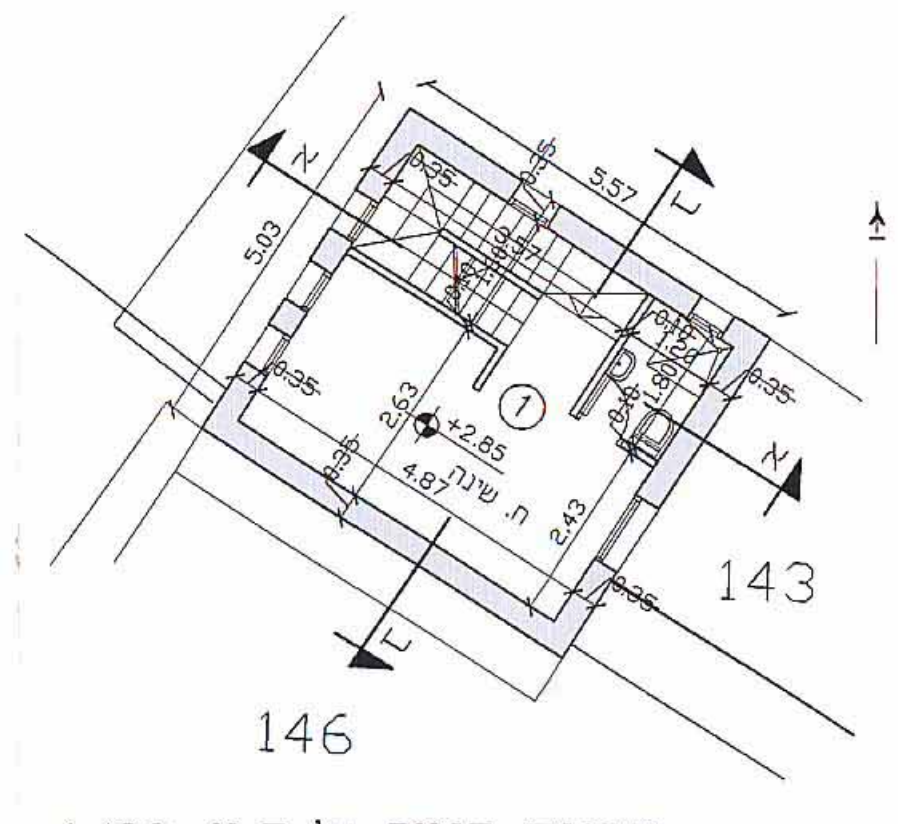

שם חכם אדריכלות	מ. א. אדריכל
רשמי שירות אדריכלות	מ. א. אדריכל
מספר תעודת זהות	92622
תאריך הרצון מסי 55	02-5667103
מספר תעודת זהות	02-5667103
מספר תעודת זהות	02-5667103

תאריך: 21.07.10