

# פרטים אדריכליים לביצוע גשר הפניפה

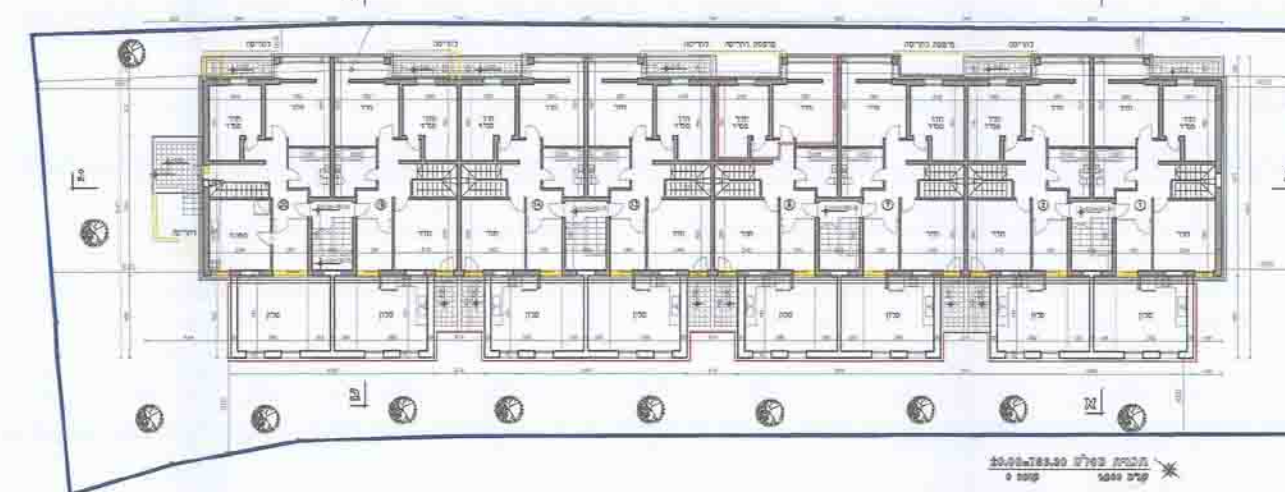
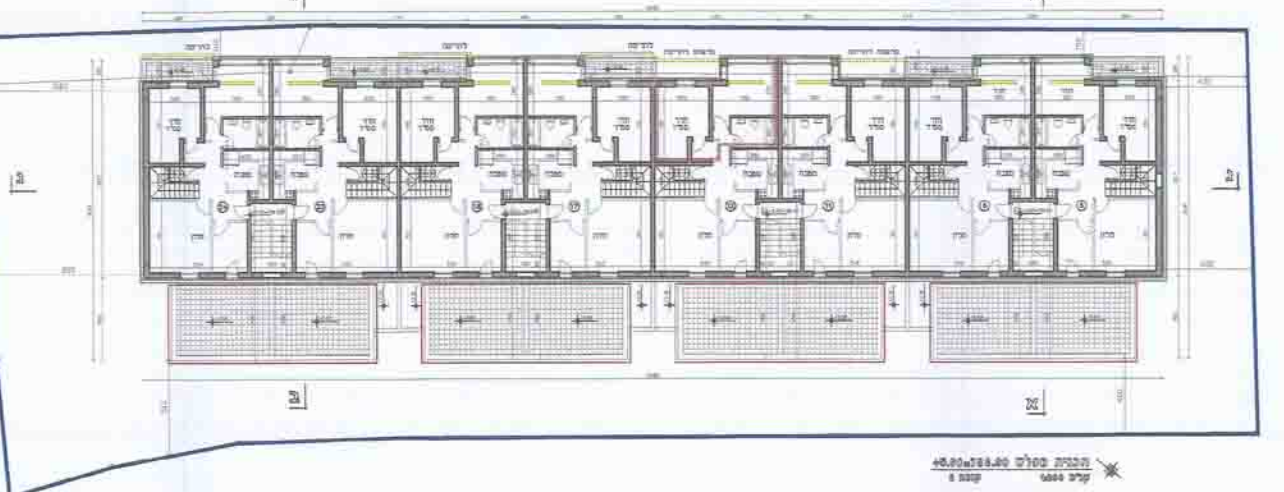
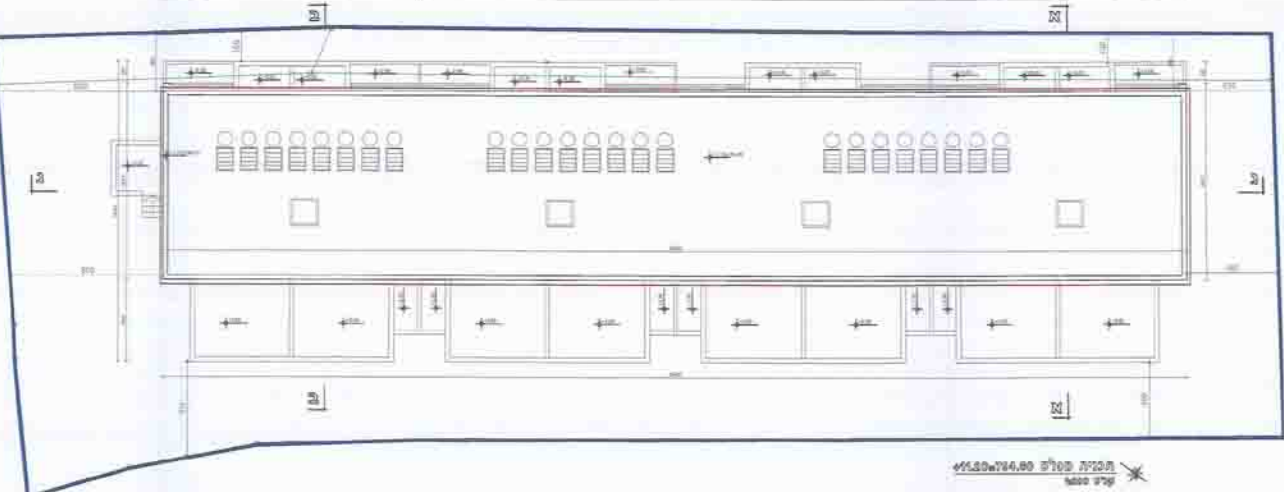
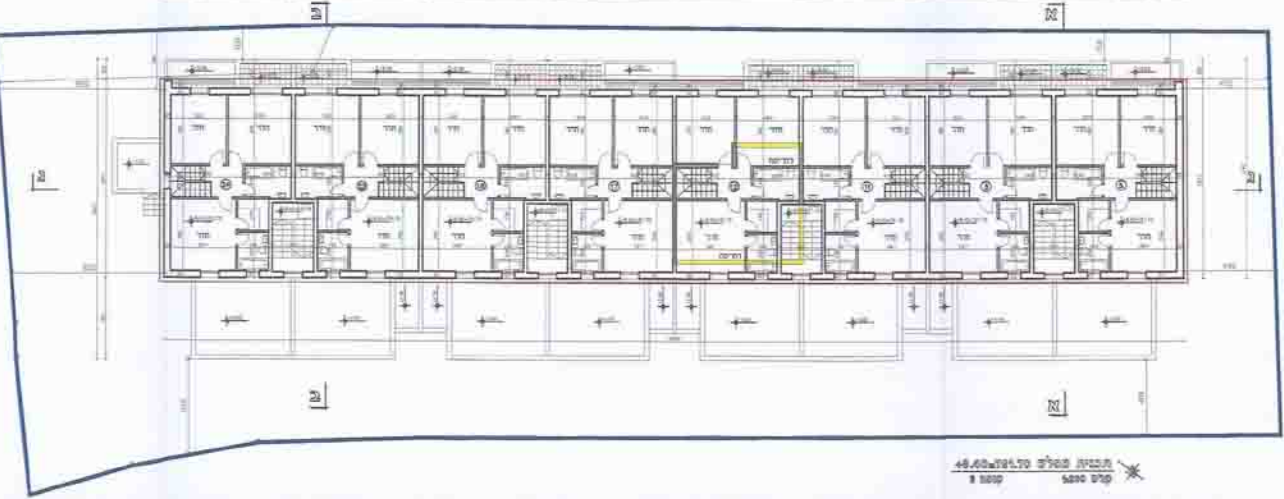
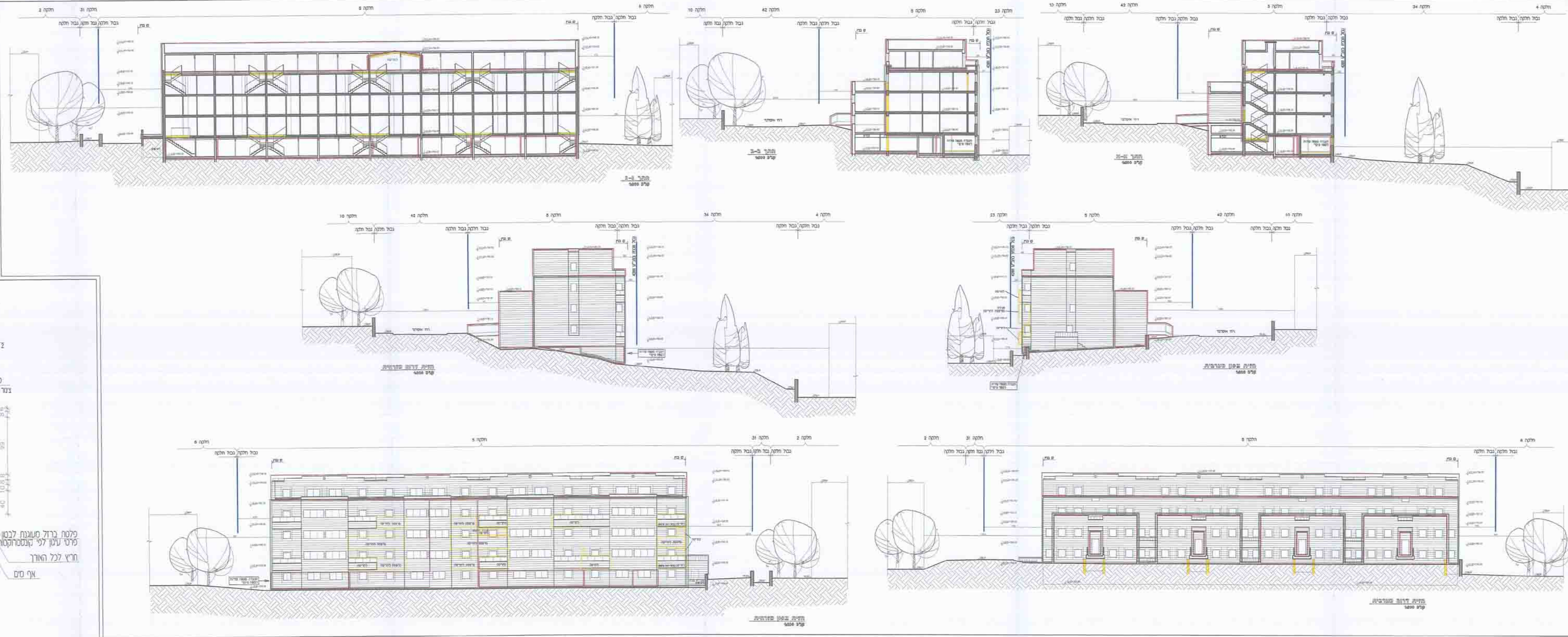
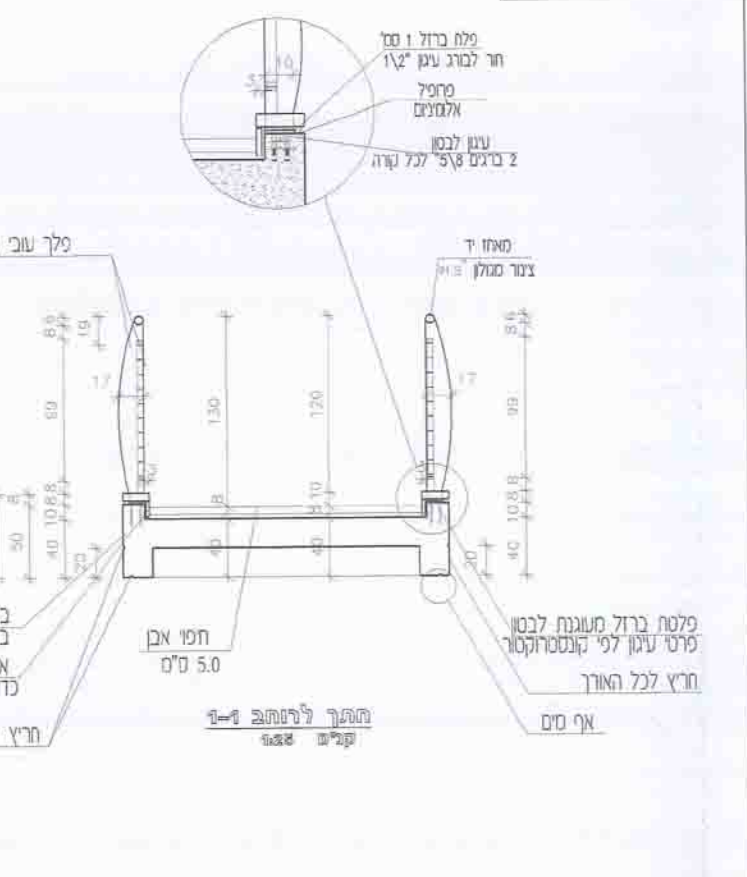
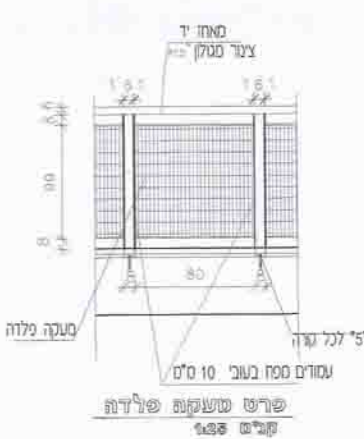

101-0130948  
14-05-2015

מסגרת  
גבולות חתך  
כוחות חתך  
קו"פ  
קו"פ  
קו"פ  
קו"פ  
קו"פ  
קו"פ  
קו"פ  
קו"פ  
קו"פ  
קו"פ

חברת המעצבים והמתכננים  
אברהם ורונן  
1988  
רחוב הרצל 10  
תל אביב 6101002

חברת המעצבים והמתכננים  
אברהם ורונן  
1988  
רחוב הרצל 10  
תל אביב 6101002  
טל: 02-6443888  
פקס: 02-6443888  
דוא"ר: avr@arv.co.il