

מדינת ישראל / משרד הפנים
 חוק התעודות וההגנה הטכני-1965
 מנחם פלג

מס' 2371 / מס' 25.5.87
 תעודת זהות / תעודת זהות
 משרד הפנים
 יושב ראש תעודת
 11.4.88

מנחם פלג
 פרסומים 3603
 622 3108
 מ' 26.12.88

התימתנו הינה לצרכי תכנון בלבד, אין בה כדי לחקוקה כל זכות
 ליוזם התכנית או לכל בעל בעל ענין אחר בשטח התכנית כל עוד לא
 הוקצה השטח ונחתם עמנו הסכם מתאים בגינו, ואין חתימתנו זו
 באה במקום הסכמת כל בעל זכות בשטח הנדון ו/או כל רשות
 מוסמכת, לפי כל חוזה ועפ"י כל דין.
 למען הפר ספק מובהר בזה כי אם נעשה או יעשה על ידינו הסכם
 בגין השטח הכלול בתכנית, אין בחתימתנו על התכנית הכרה או
 הודעה בקיום הסכם כאמור ו/או ויתור על זכותנו לבעלו בגלל
 הפרו ע"י מי שרכש מאתנו על פיו זכויות כלשהן בשטח, ו/או
 על כל זכות אחרת העומדת לנו מכה הסכם כאמור ועפ"י כל דין,
 שכן חתימתנו ניתנת אך ורק מנקודת מבט תכנונית.

מנהל מקרקעי ישראל
 מחוז תל-אביב
 נחמיה שקד
 מנהל מחוז תל-אביב

17/8/87
 7.2.88

רמת-אביב'

תכנית להרחבת הדירות

נספה לתכנית מפורטת מס' 2371

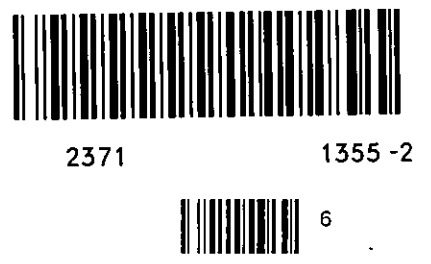

תכנית מוקדמת מס' 3

5 OCT 1987

25/1/88

שם התכנית: תכנית מפורטת מס' 2371	
הוספה למה: תוקף (לאחר דיון בהתנגדויות) 2371	
תאריך:	החלטה:
פרוטוקול:	"
"	"
"	"
ישרה למתן תוקף ע"י הועדה המחוזית לתכנון ולבניה	תאריך: 25.5.87
שוכה מס': 294	י"ר הועדה:
מ"ד:	תאריך: 29.9.1987

ש. יבין | א. פריאון | אדריכלים | מרחב ערים
 ב. צור | אדריכלית | מרחב ערים

1984

מפתח לטפוס דירות

3-4 קומות

919 יח'

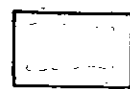

79-61 מ² לדירה

12 יח'

125 מ² לדירה

8-11 קומות

59 יח'

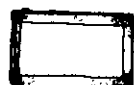

145-92 מ² לדירה

990 יח'

ס"ה

919 יח'



בתים כלולים בתכנית

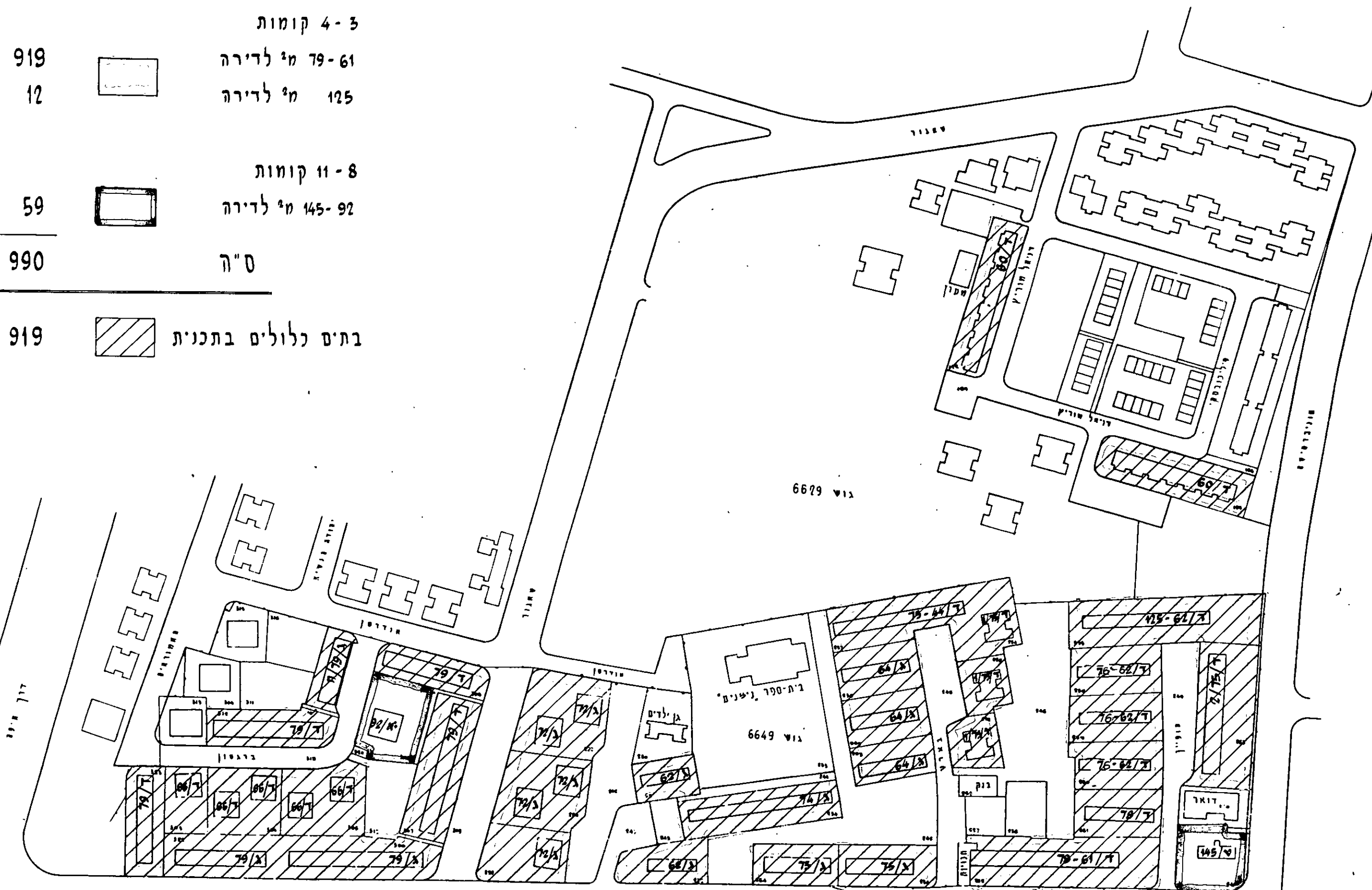

מצב קיים

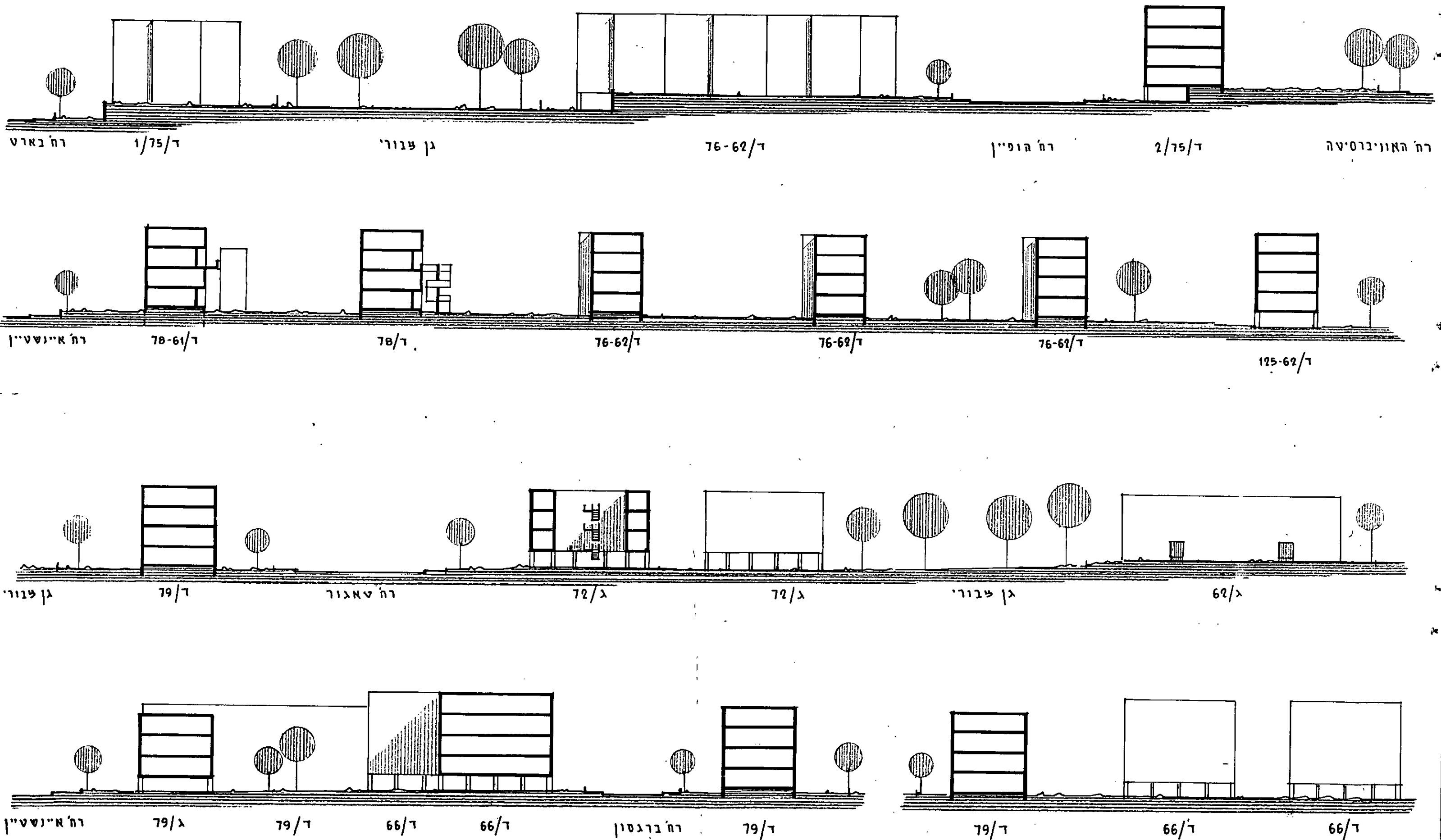

מצב חוצע

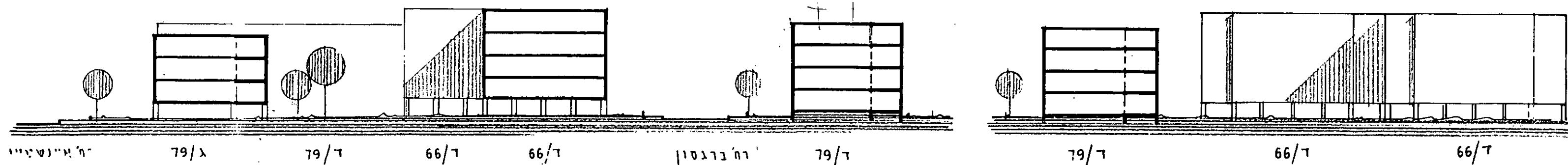
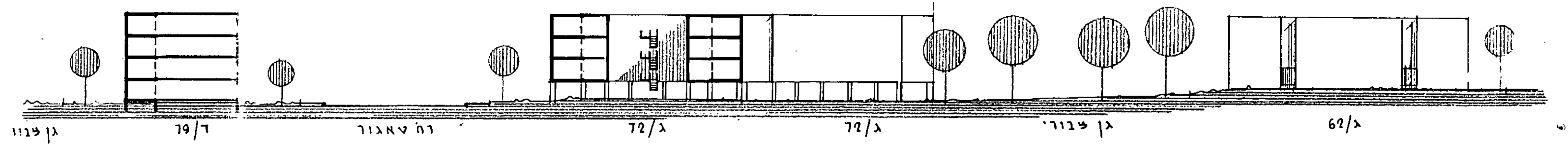
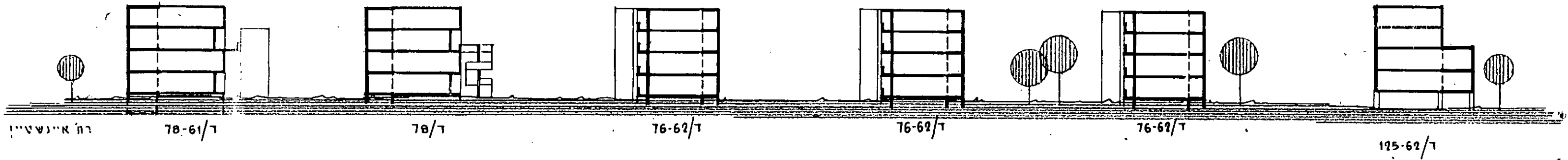
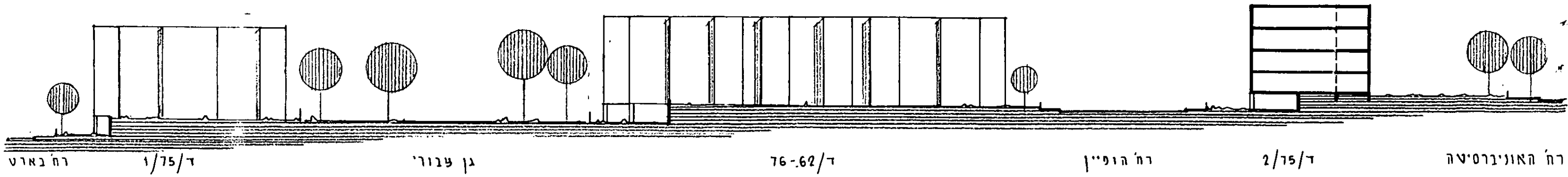

62/1

$$\frac{7.80 \times 15.90}{2} = 62 \text{ מ"ר} \quad \text{שטח דירה קיימת}$$

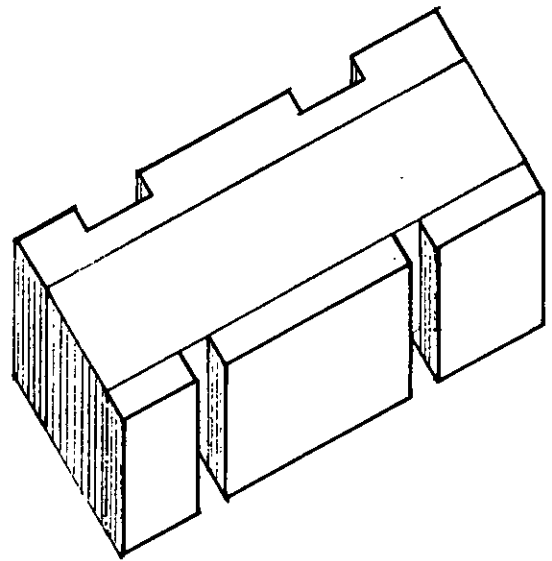

- שטח דירה קיימת 62 מ"ר
- תוספת 38 מ"ר
- שטח דירה מורחבת 100 מ"ר

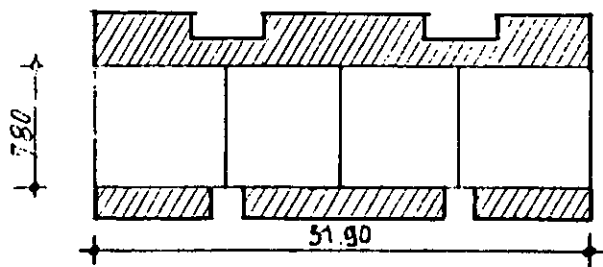
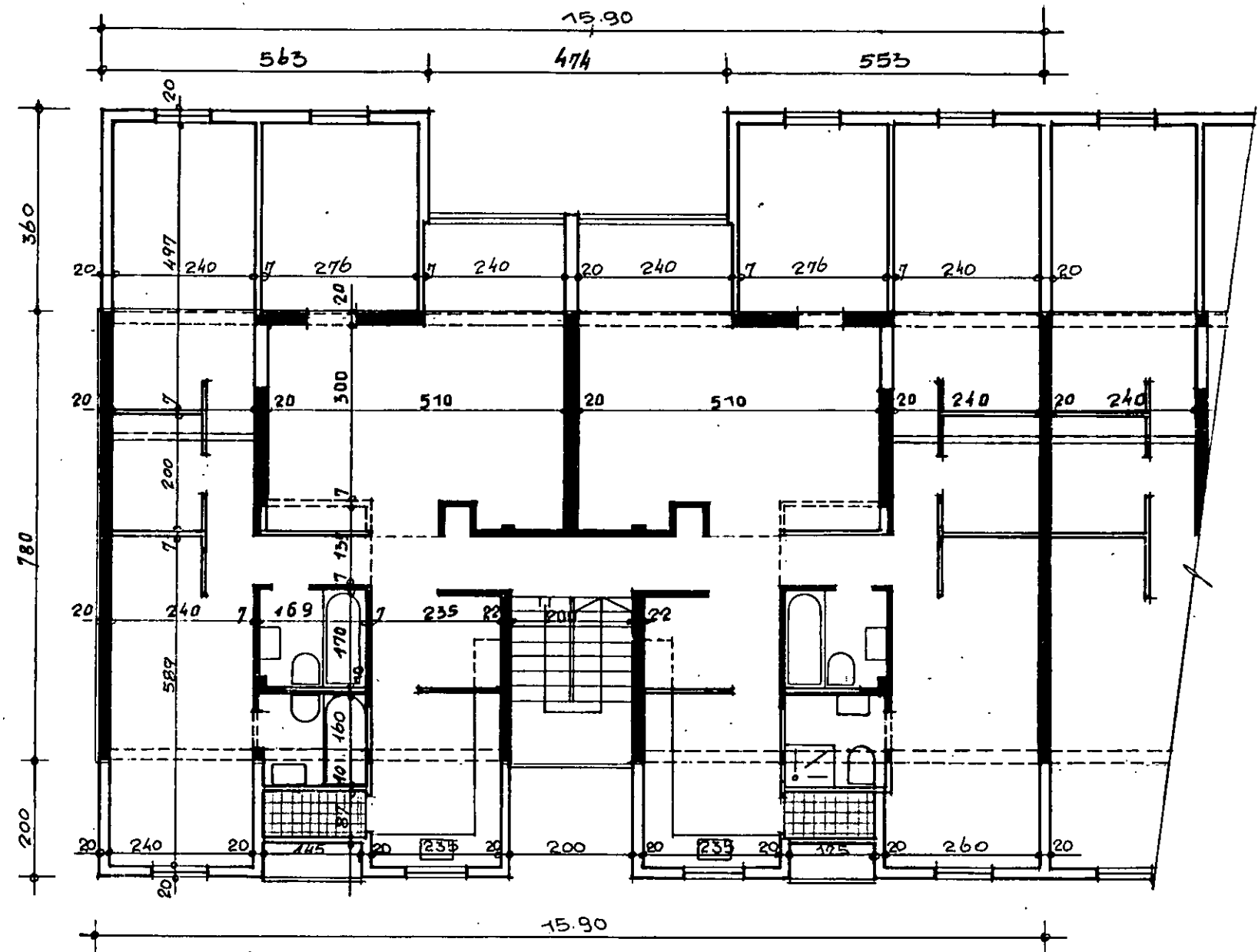

62/1

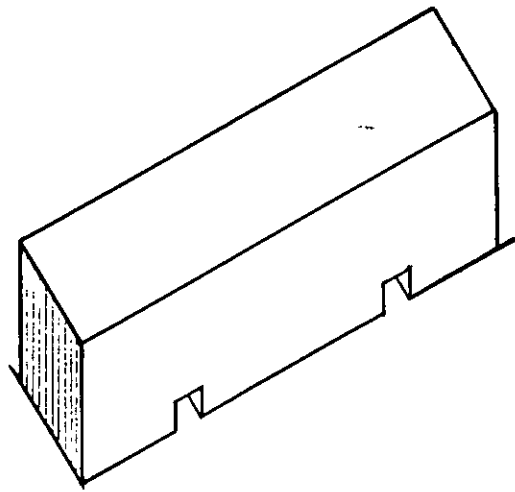

שטח דירה קיימת 62 מ²

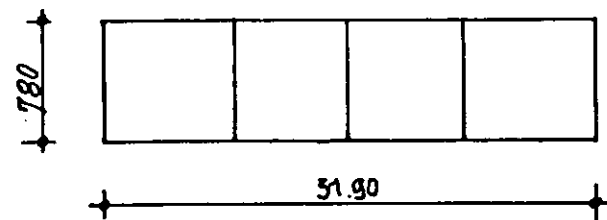
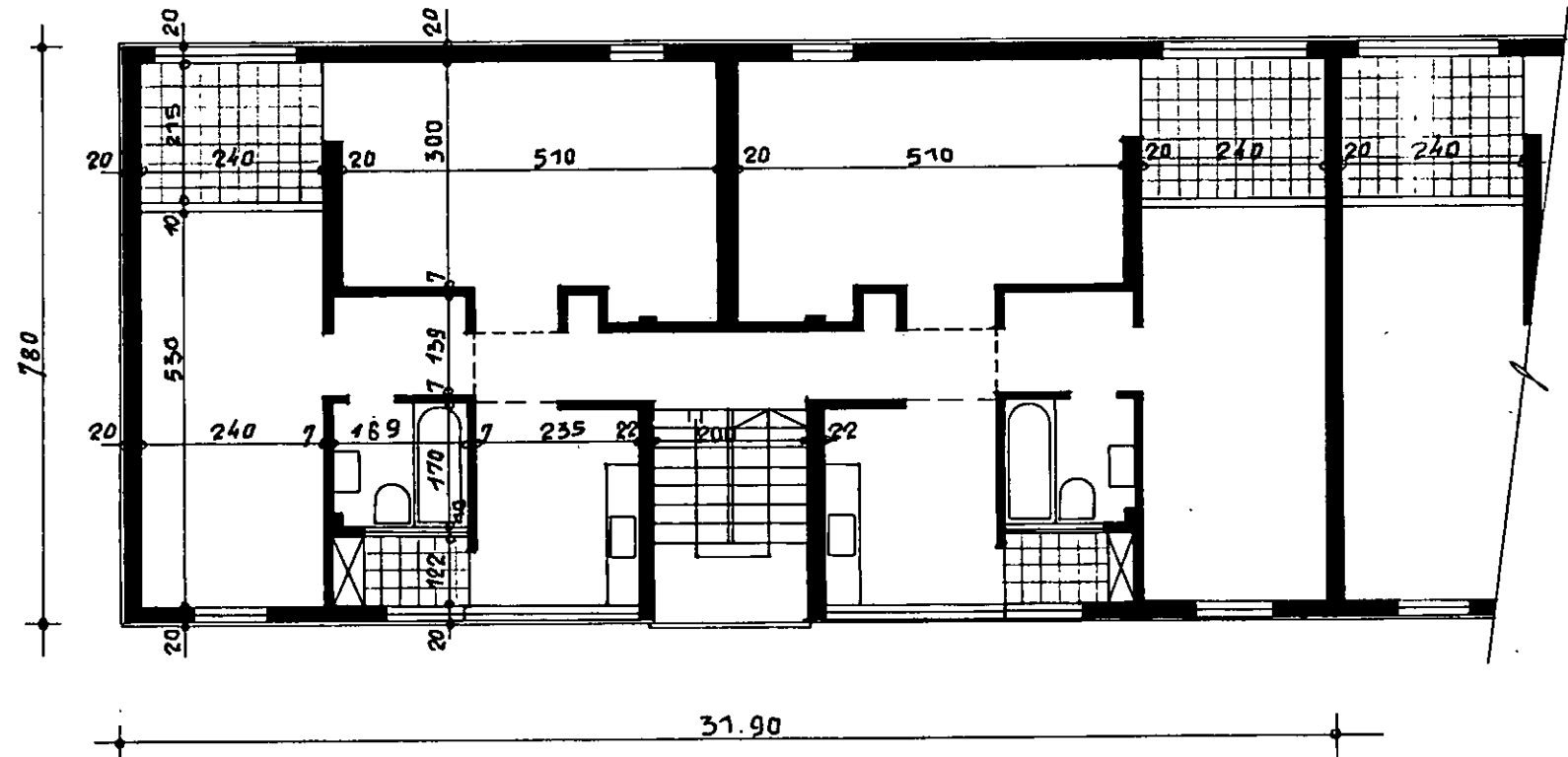

64/ג

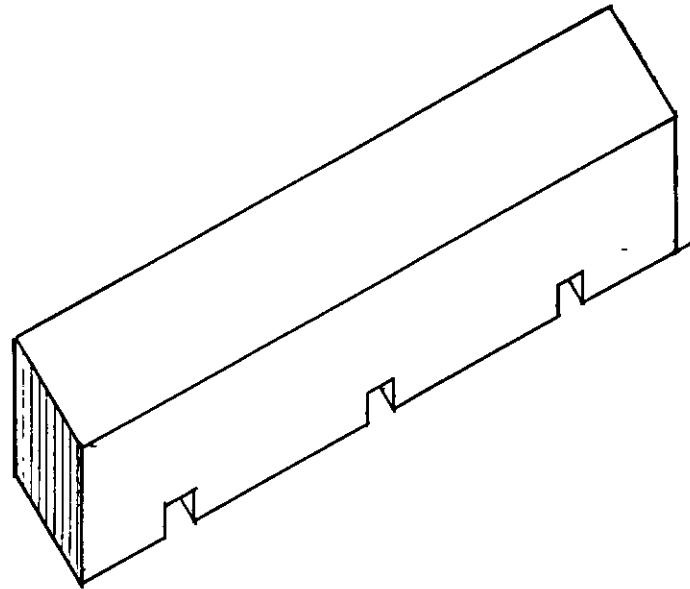

שטח דירה קיימת 64 מ²

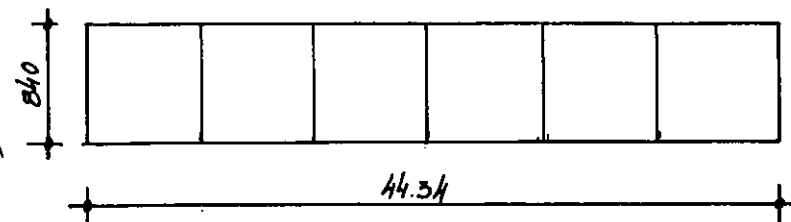
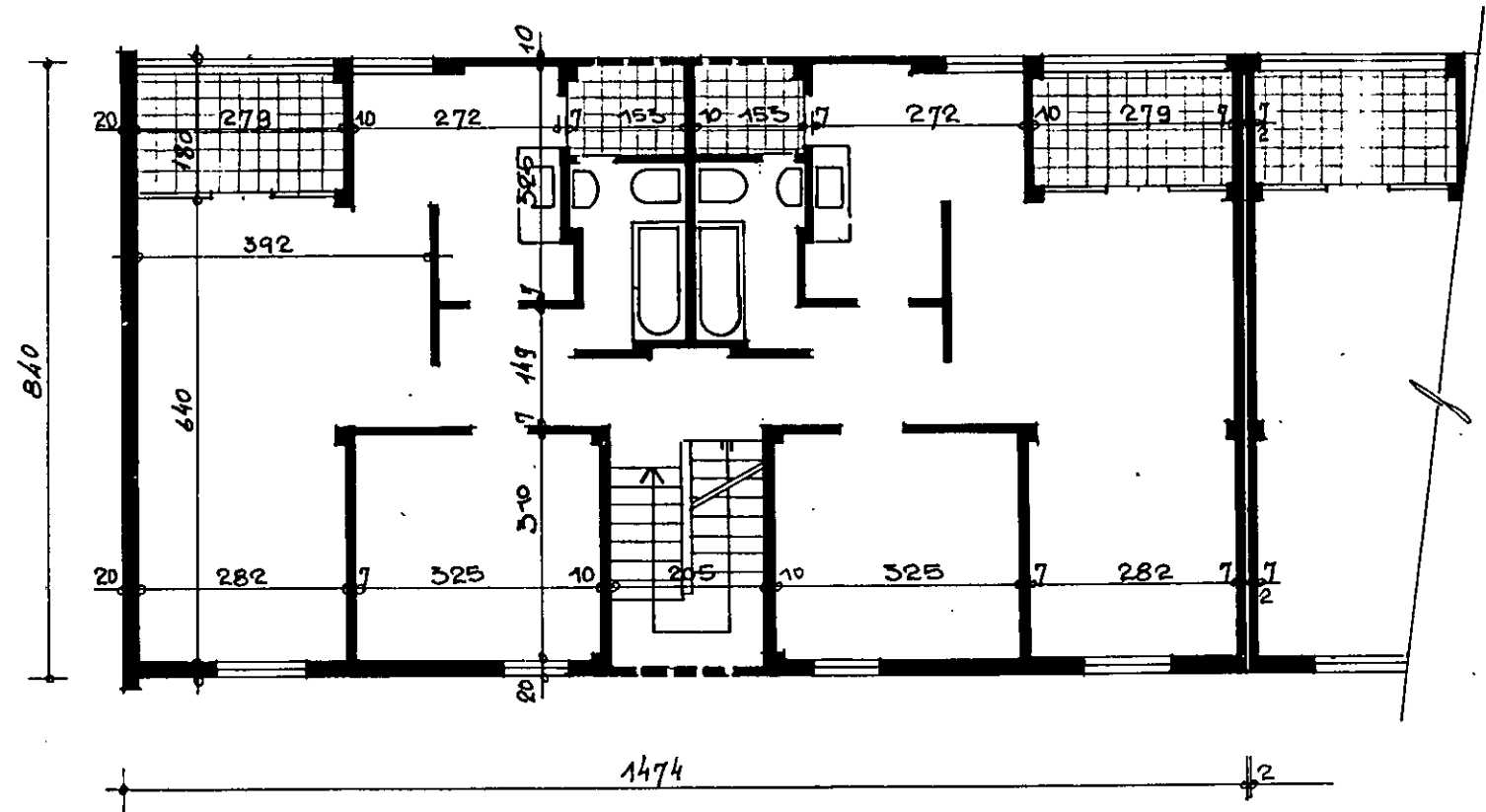

64/ג

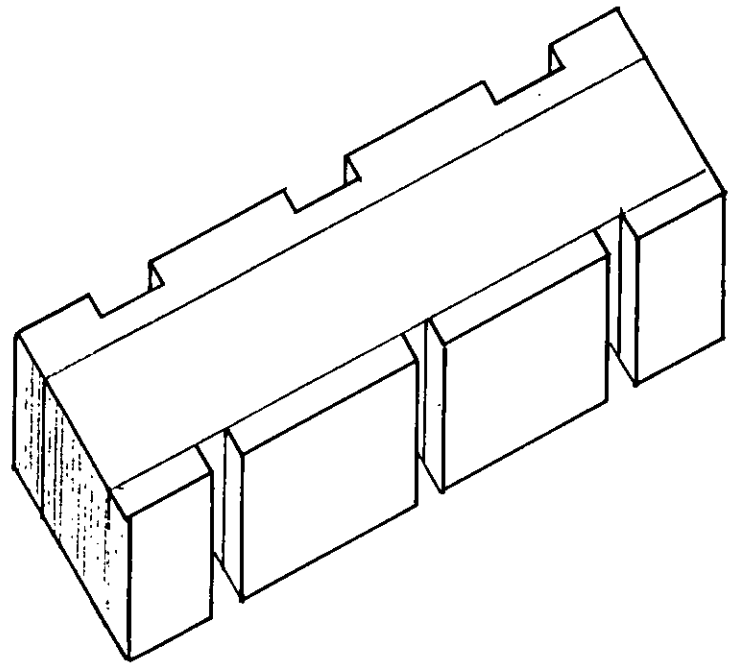

שטח דירה קיימת 64 מ²

תוספת 36 מ²

שטח דירה מורחבת 100 מ²

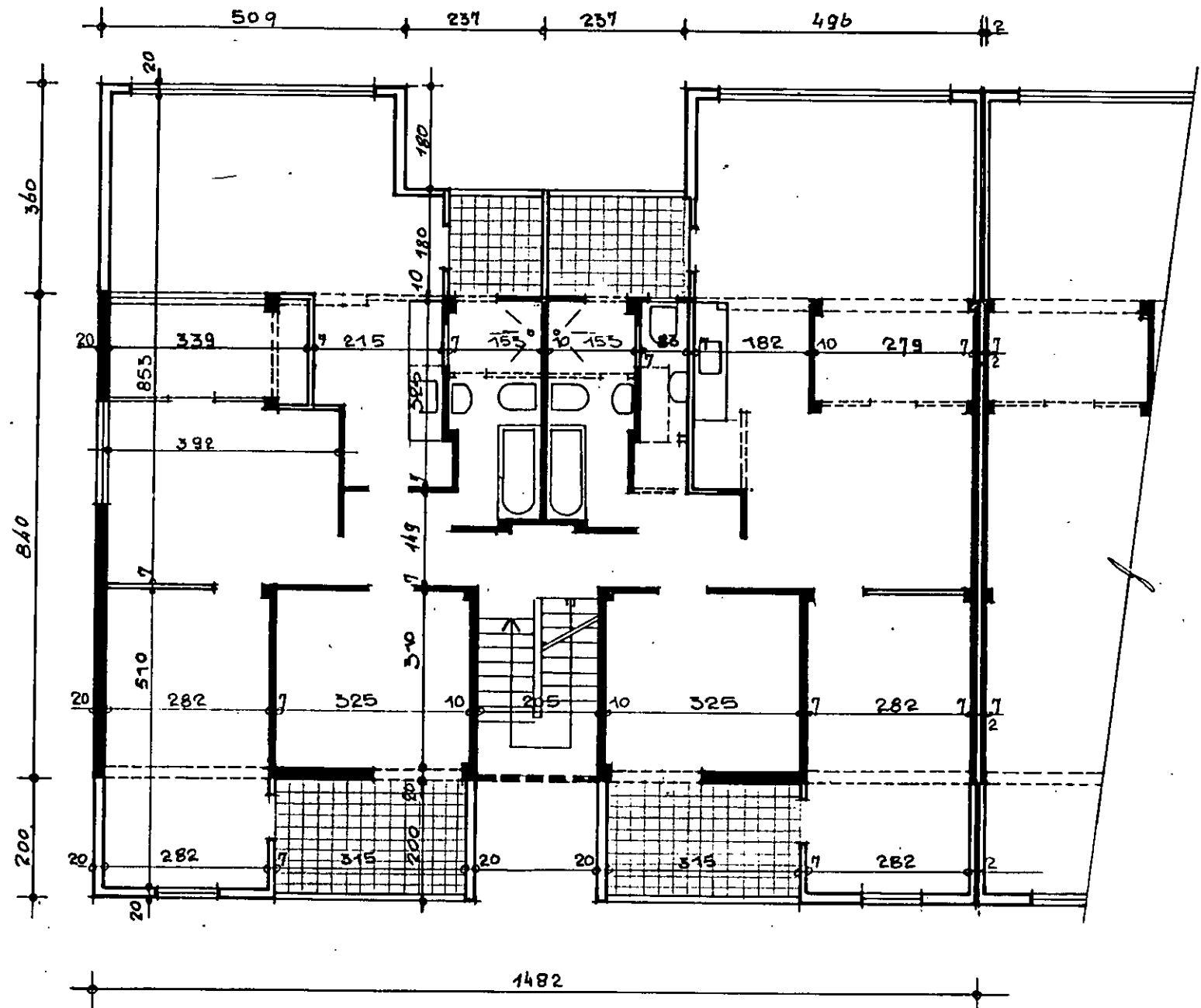
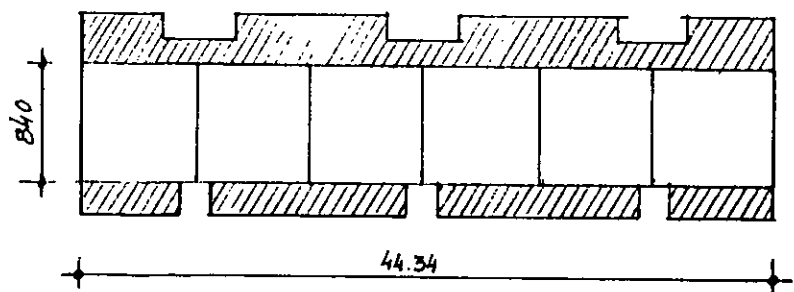

72/1

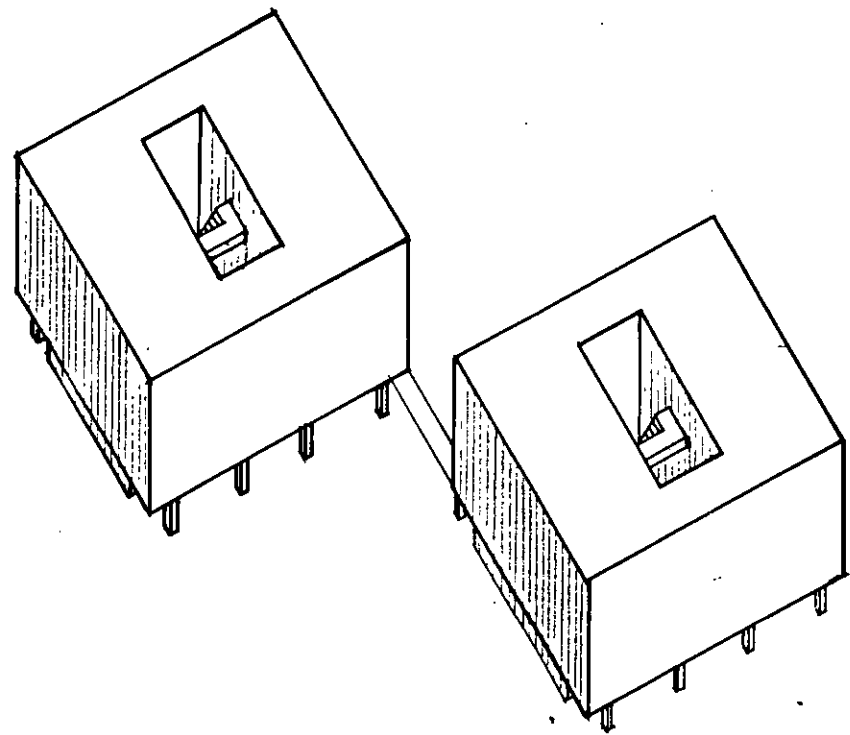

שטח דירה קיימת 72 מ²

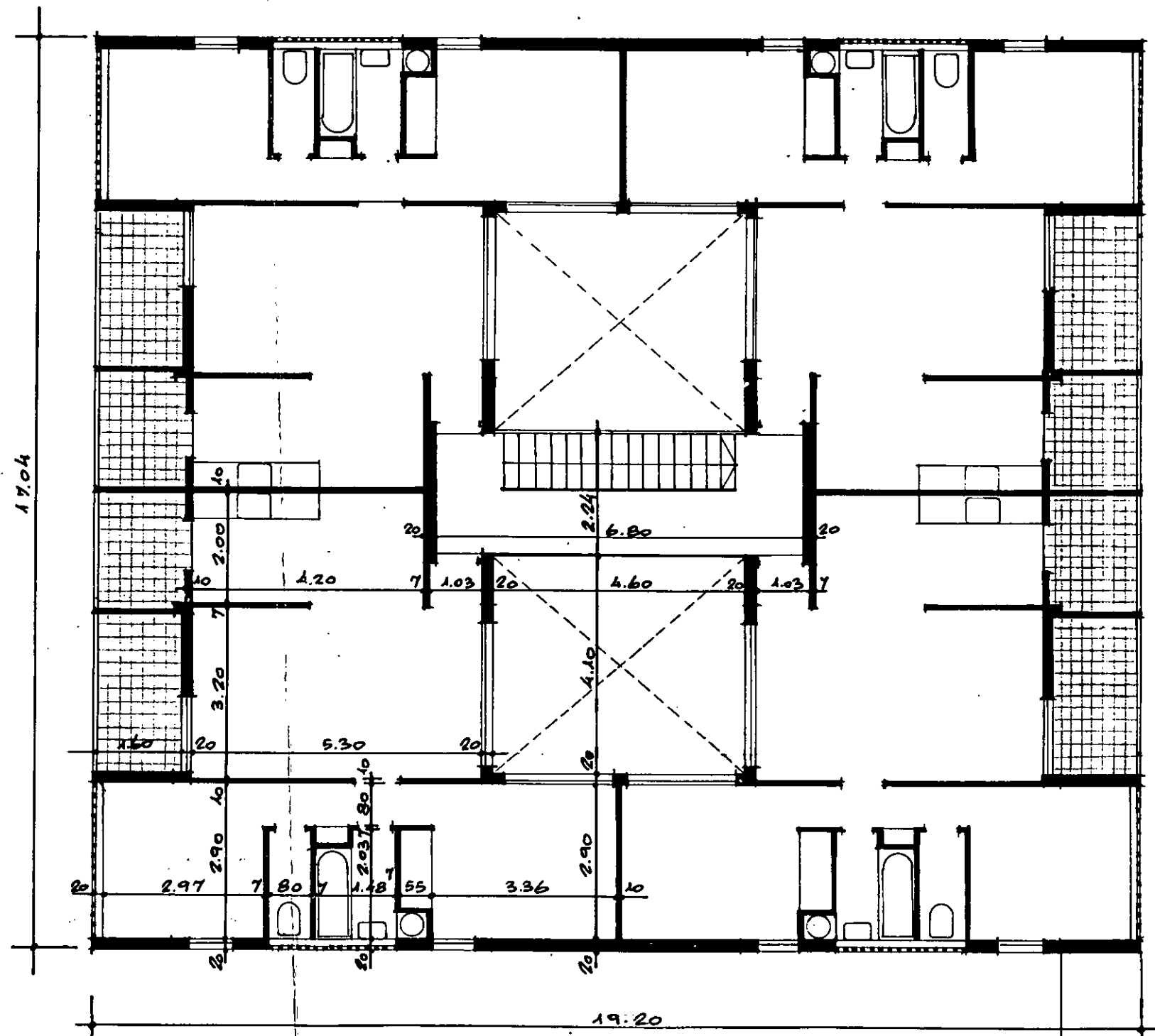
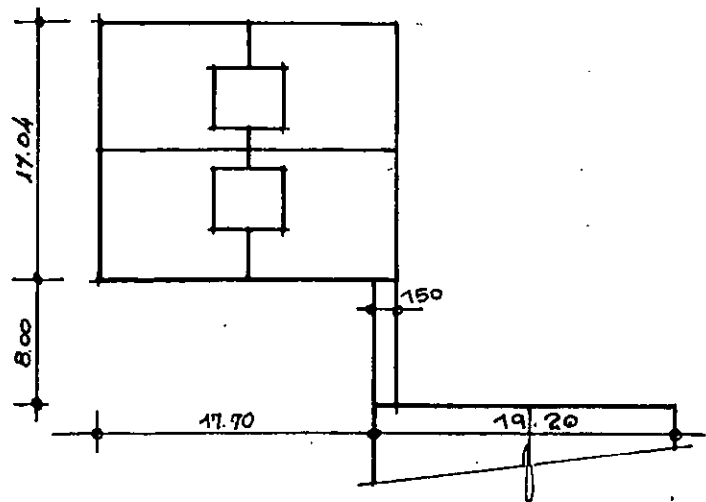

72/1

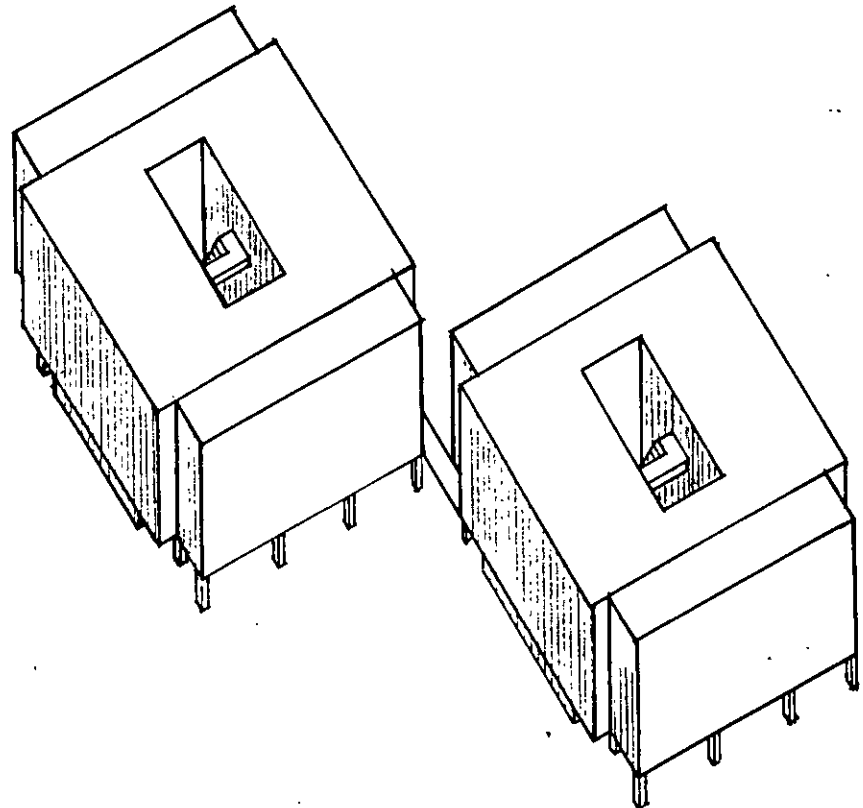

שטח דירה קיימת 72 מ²
 תוספת 29 מ²
 שטח דירה מורחבת 101 מ²

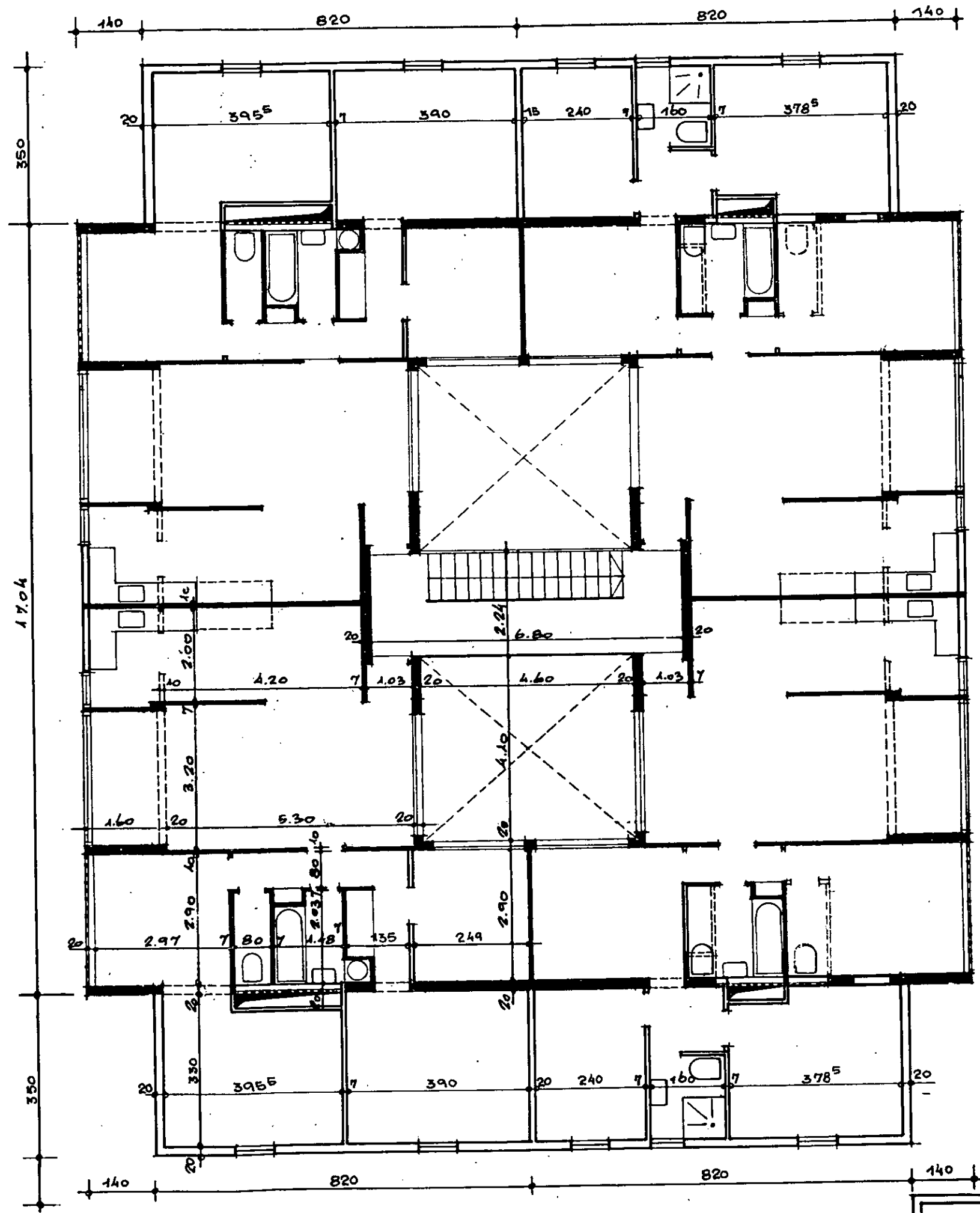
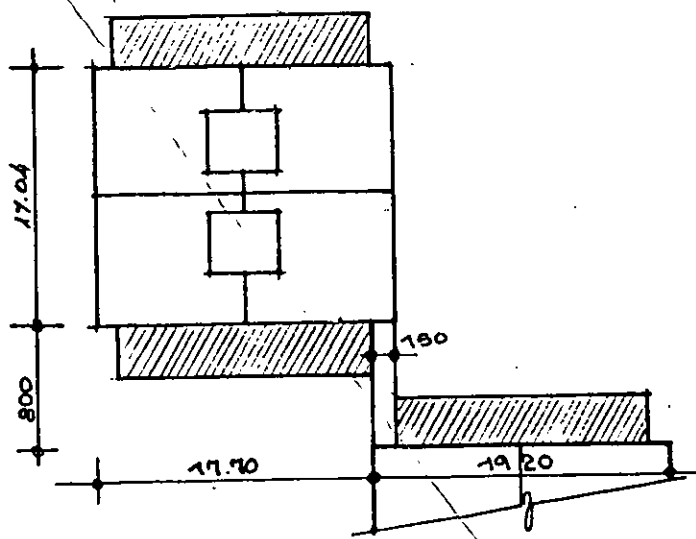

74/ג

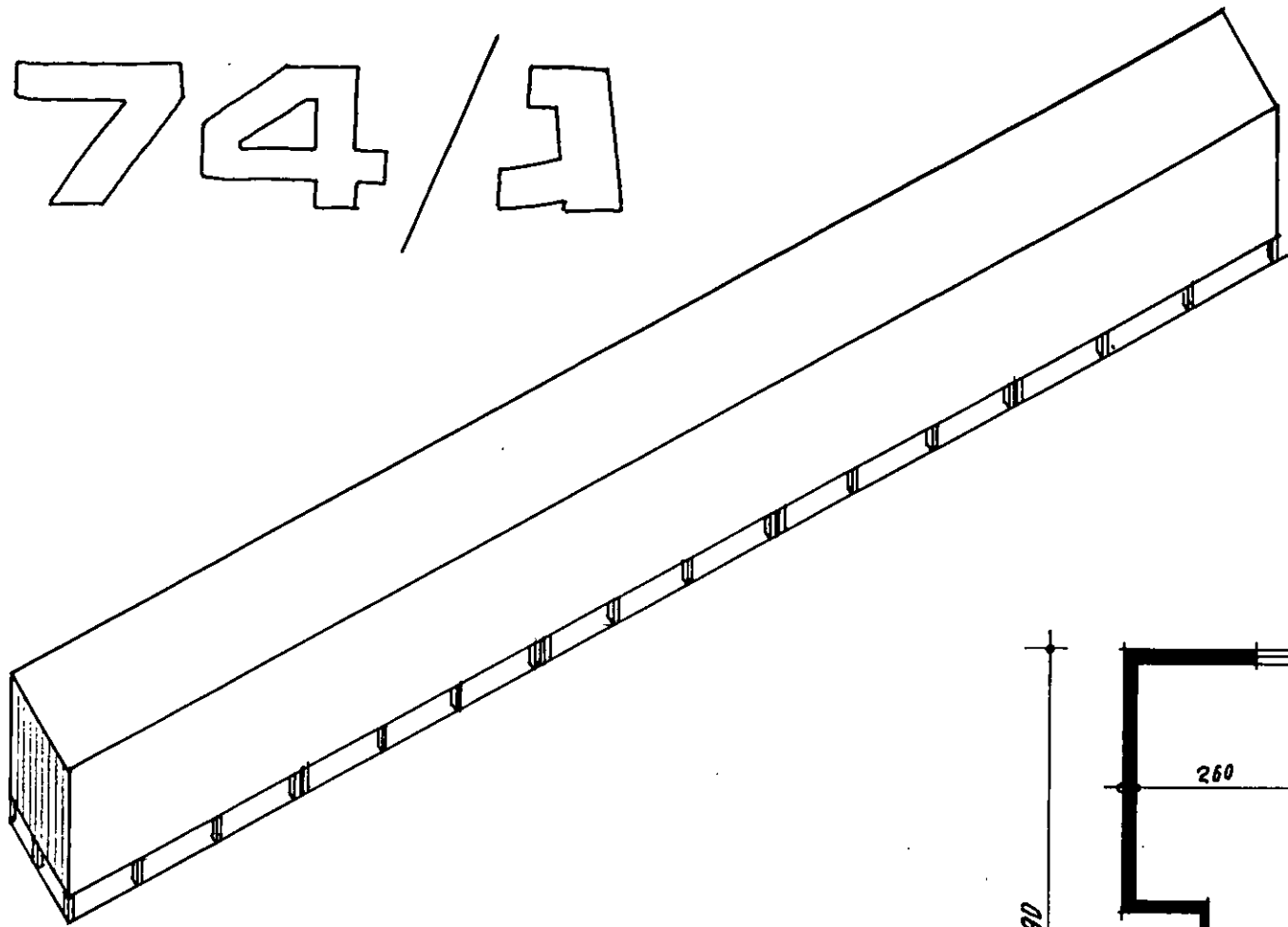

שטח דירה קיימת 74 מ²

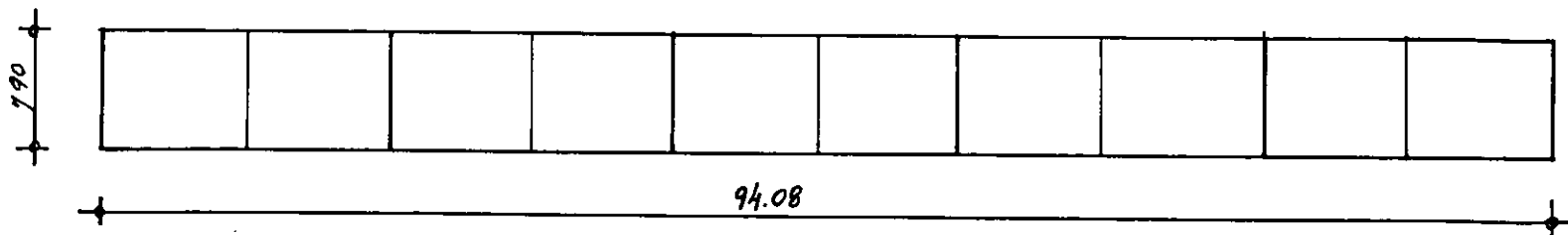
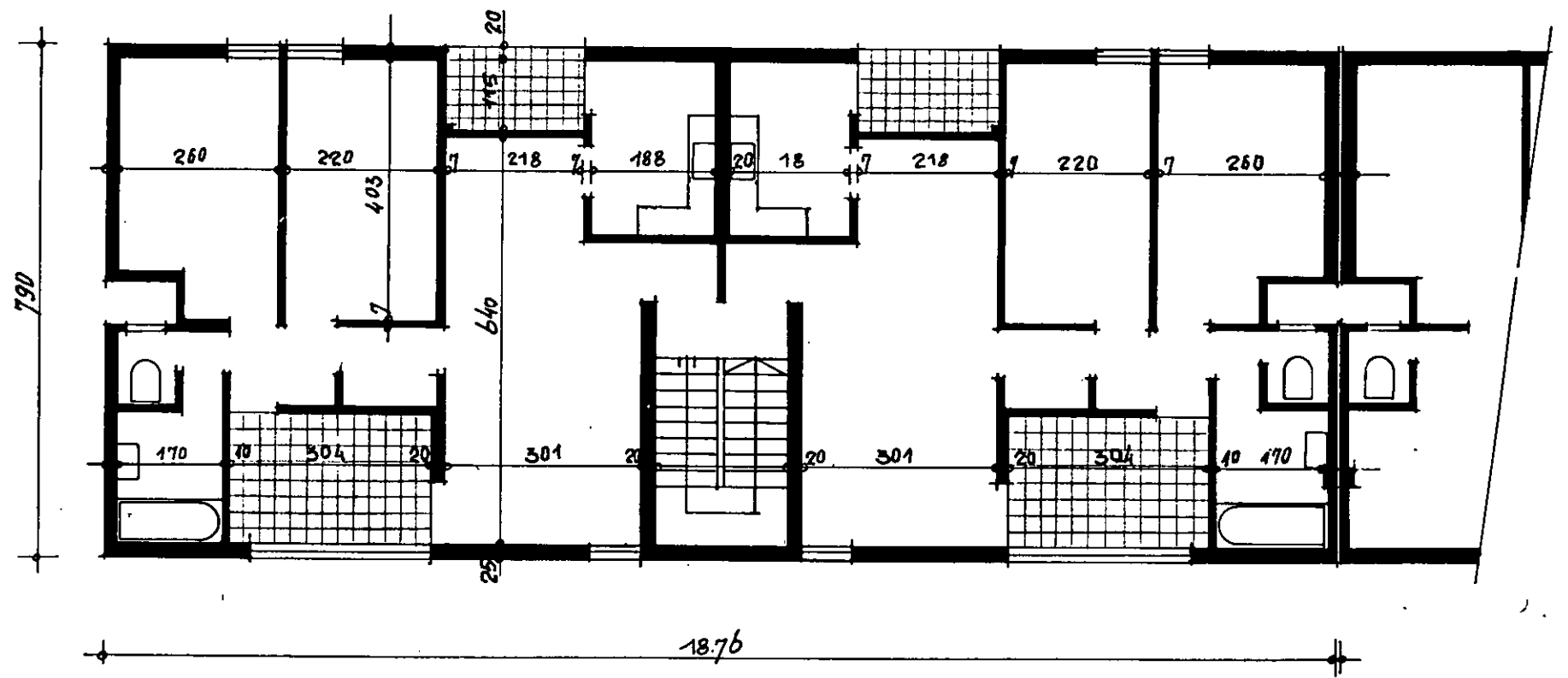

74/ג

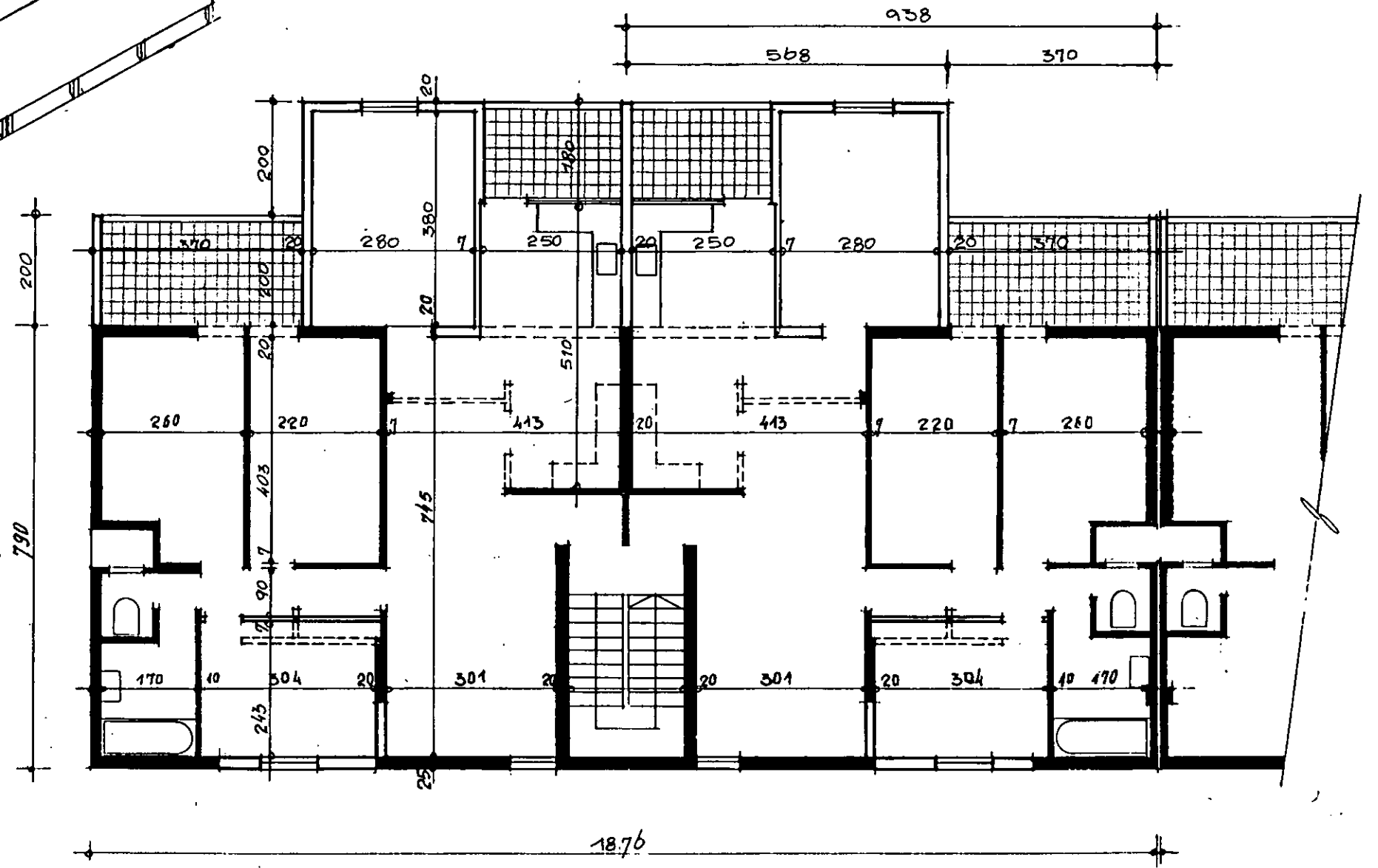
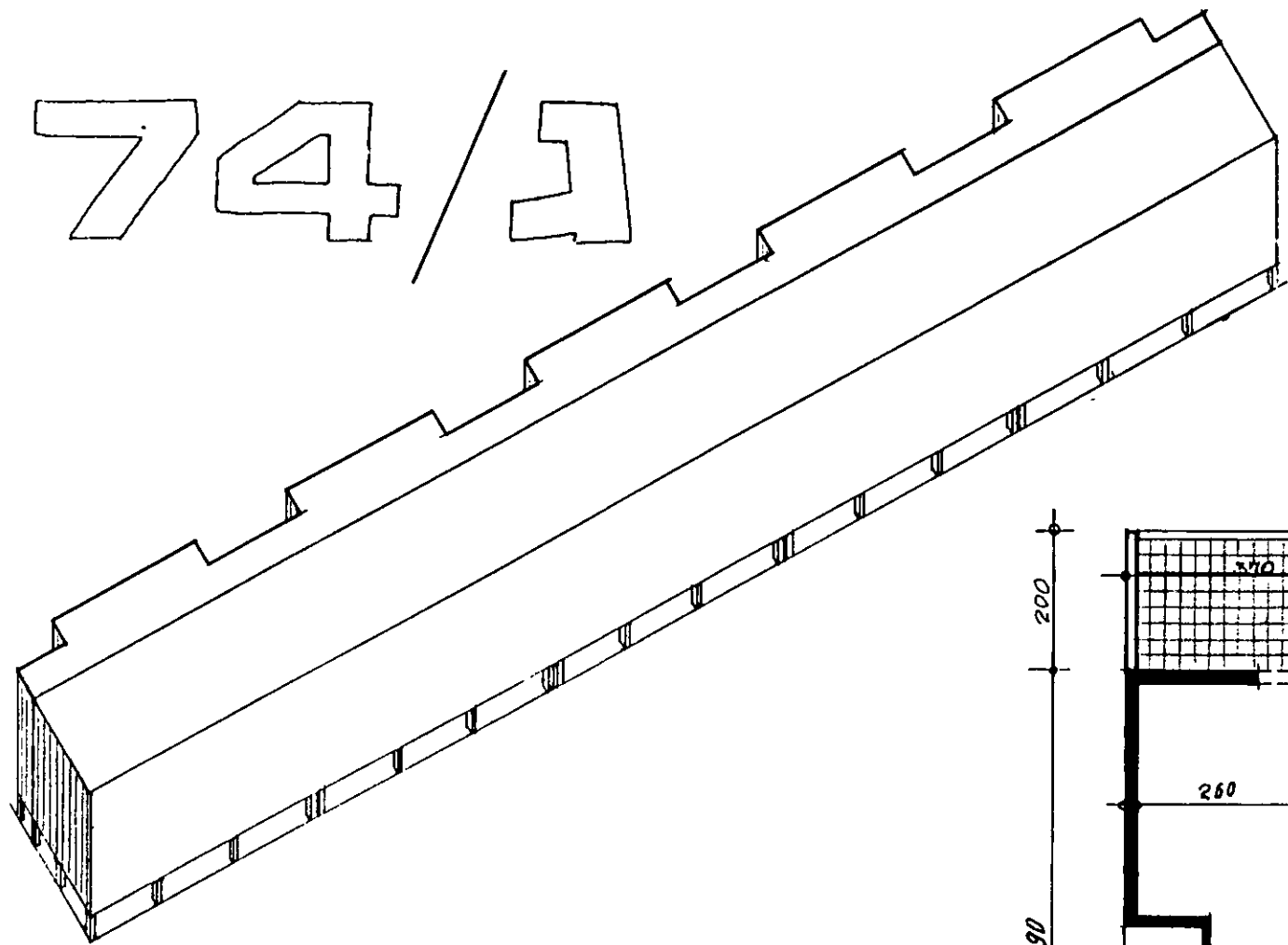

שטח דירה קיימת 74 מ²

תוספת 30 מ

שטח דירה מורחבת 104 מ²

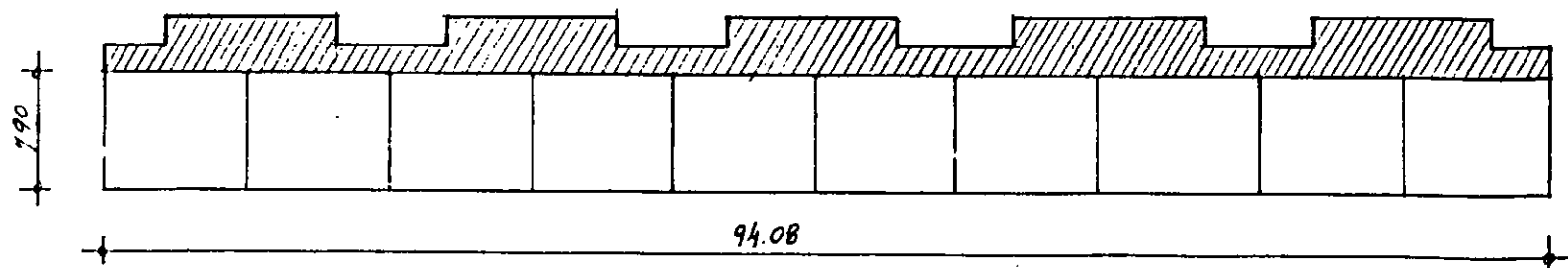

75/א

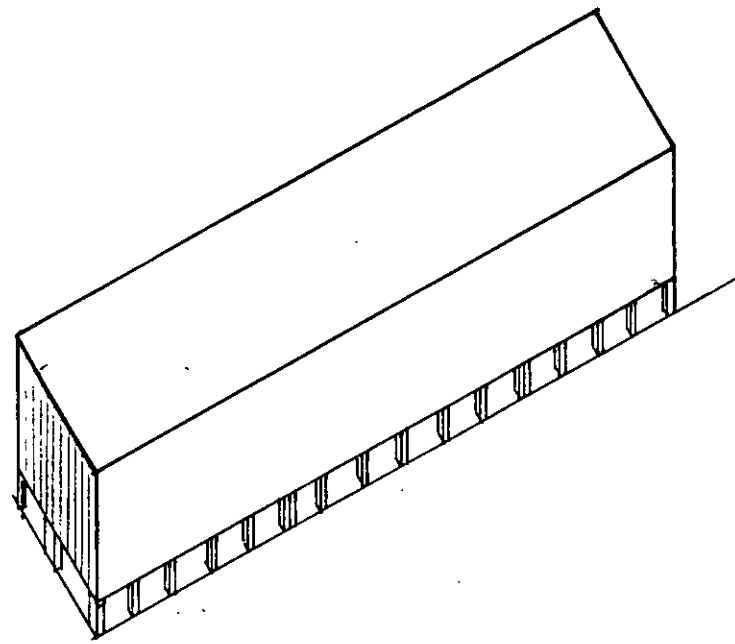

שטח דירה קיימת 75 מ²

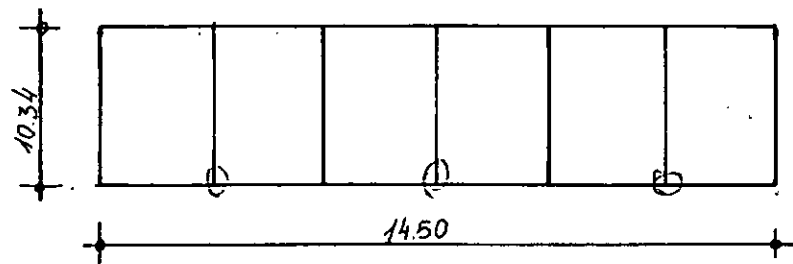
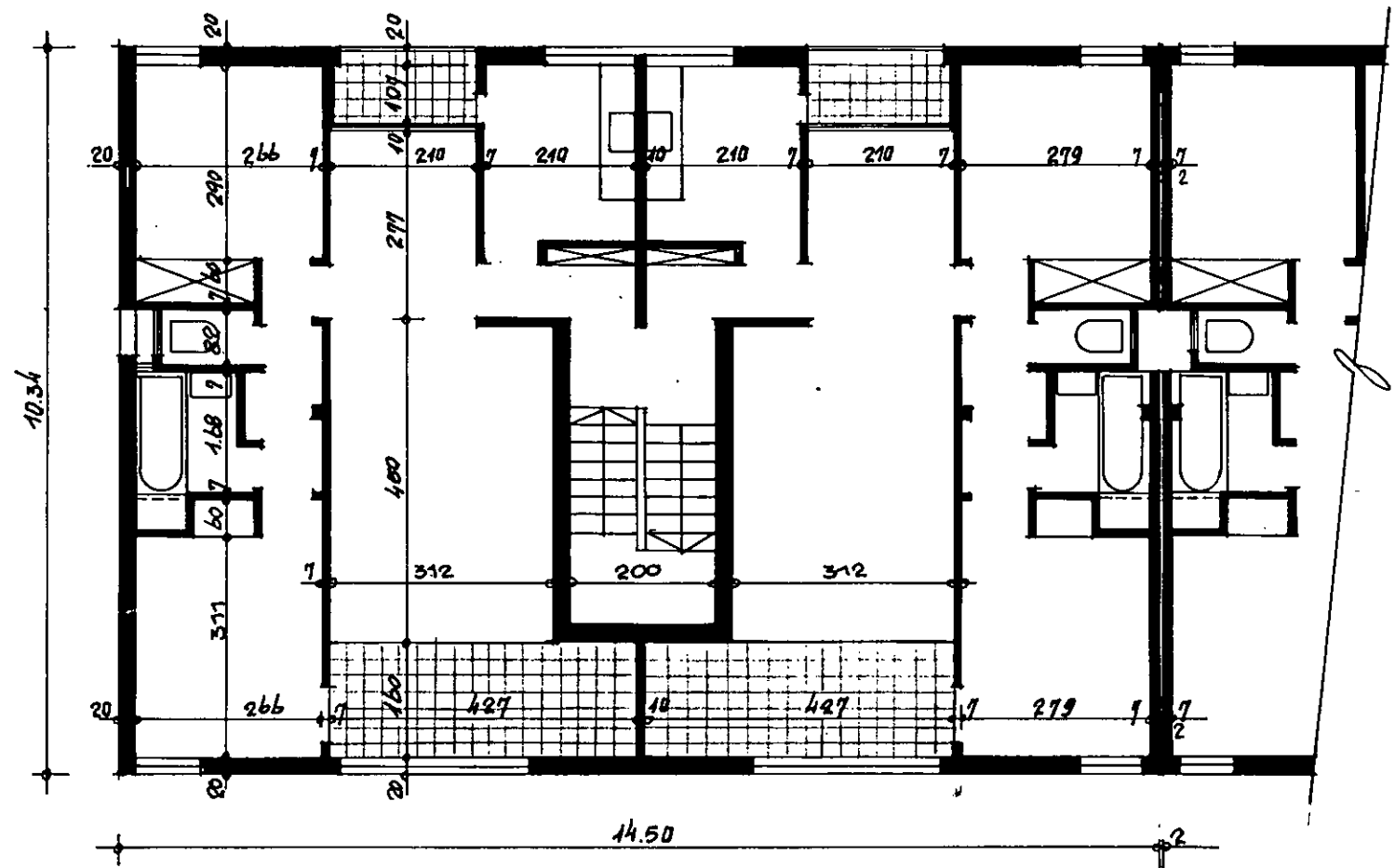

75/1

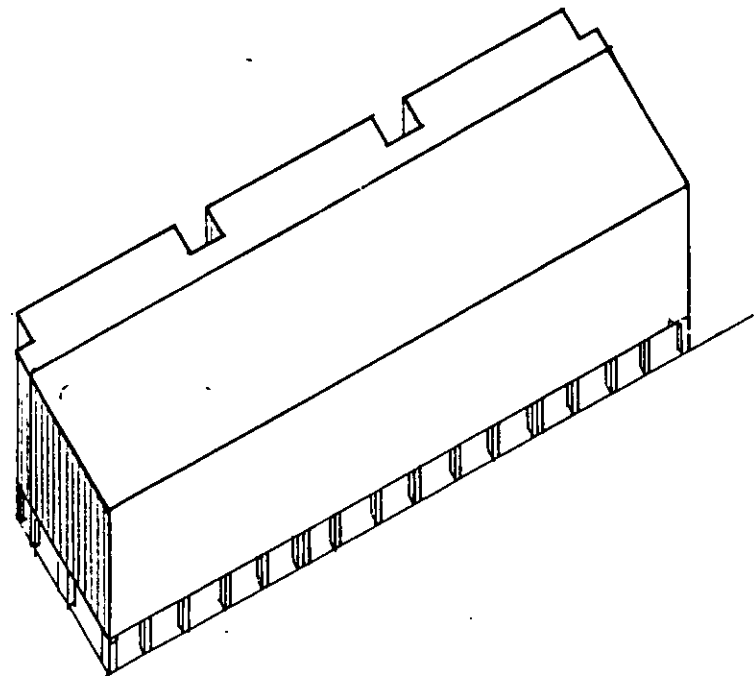

- שטח דירה קיימת 75 מ²
- תוספת 25 מ²
- שטח דירה מורחבת 100 מ²

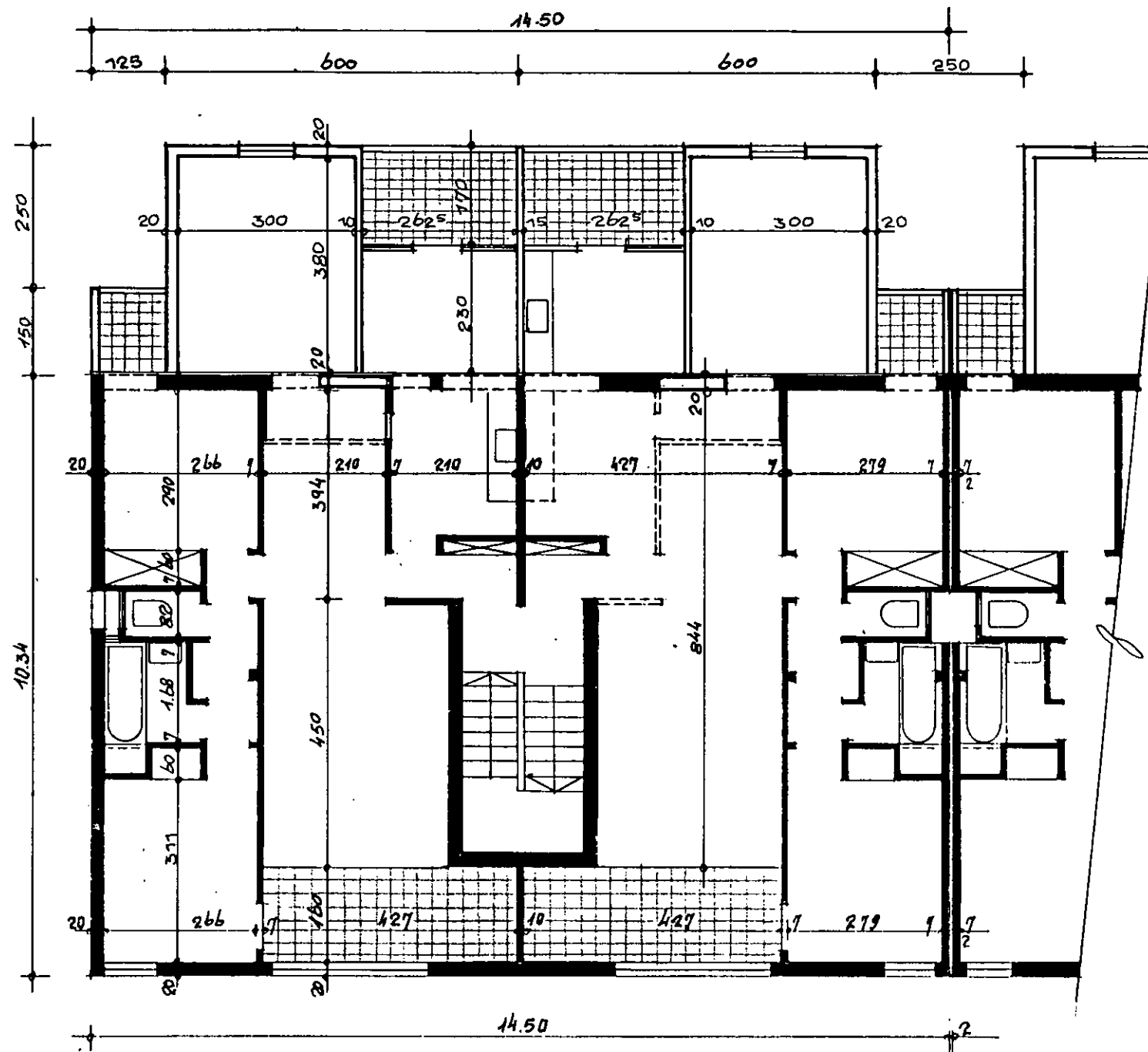
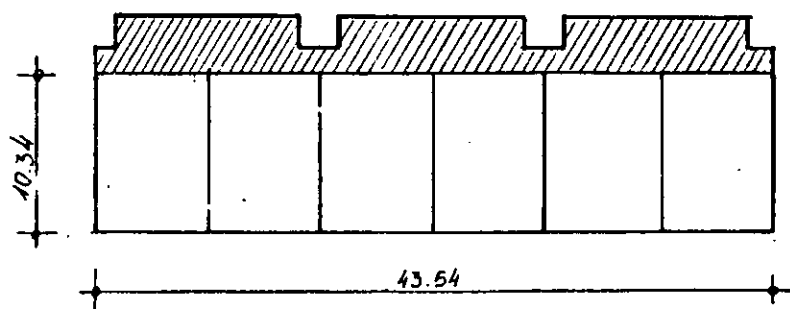

79/ג

(מתאים גם ל-ג/79 ח/79/ד)
4 קומות

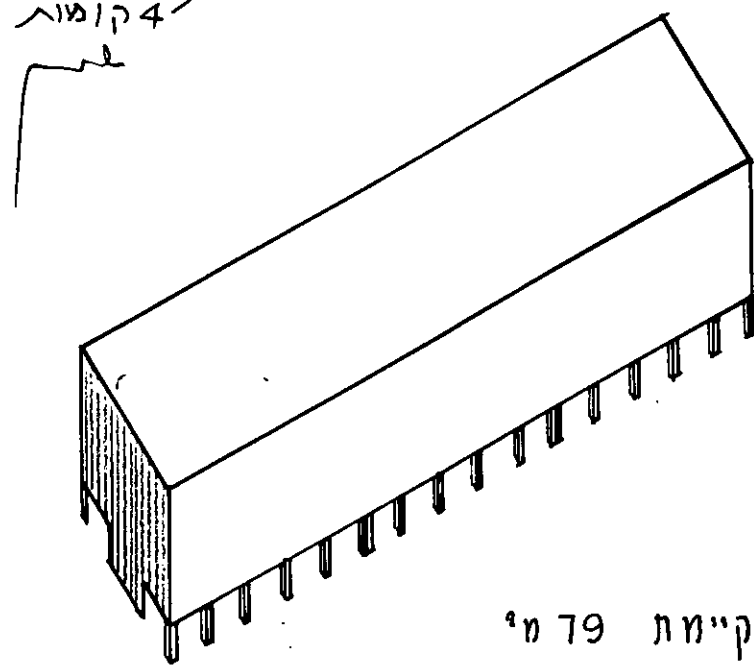

שטח דירה קיימת 79 מ²

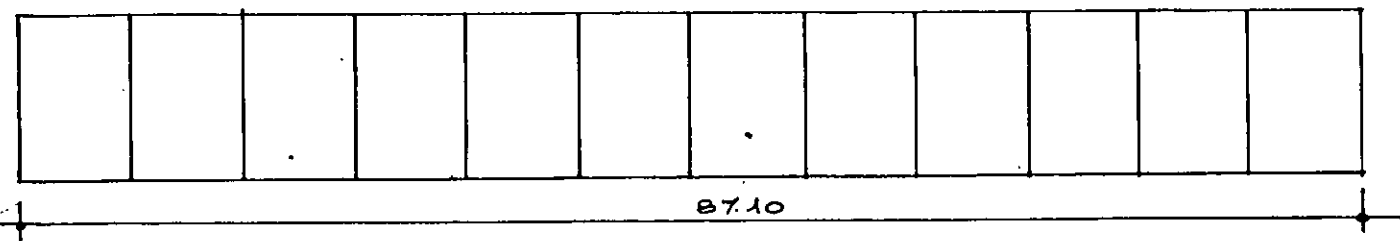
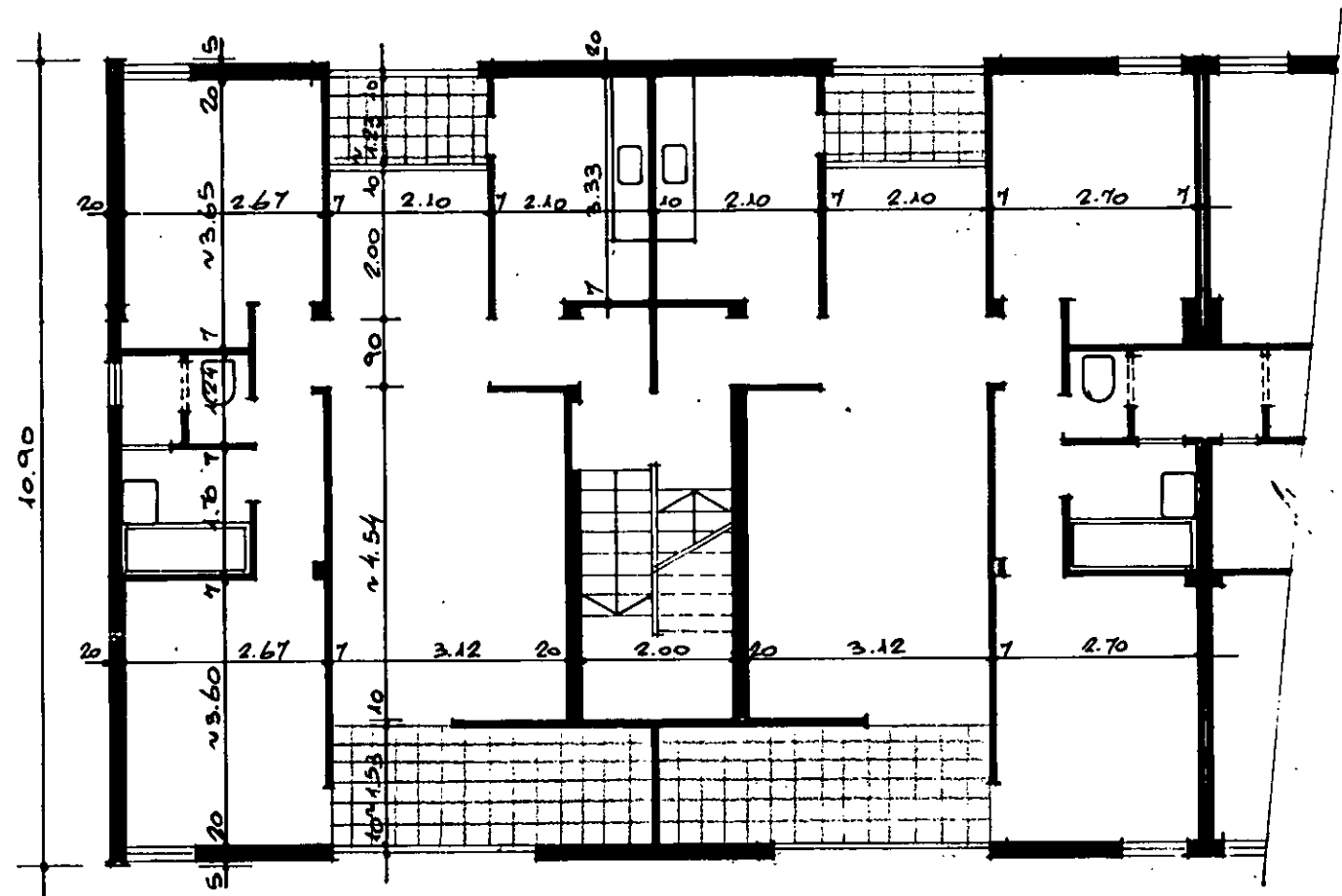
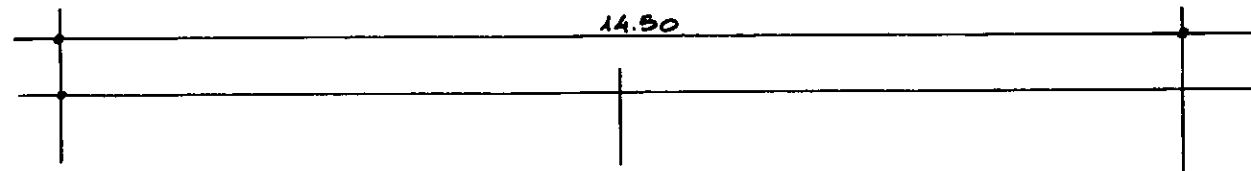
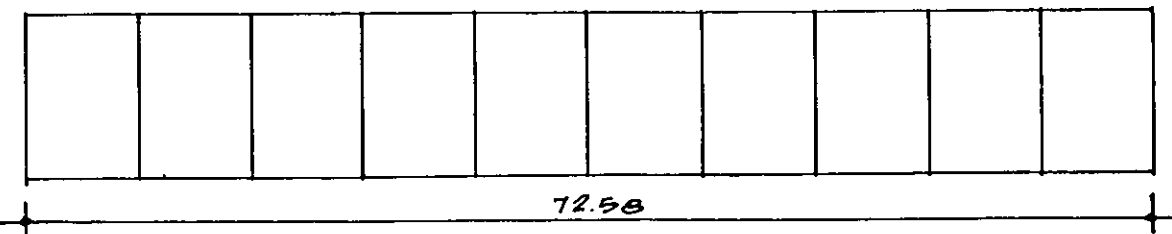
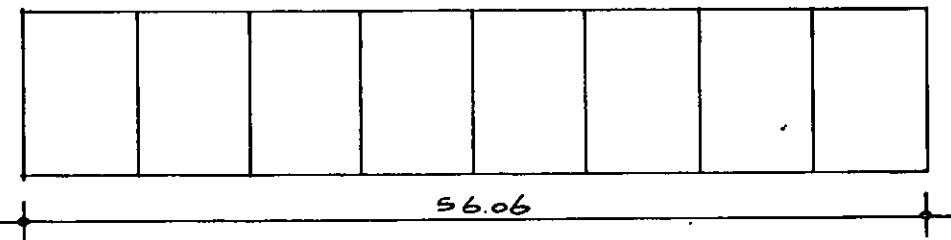
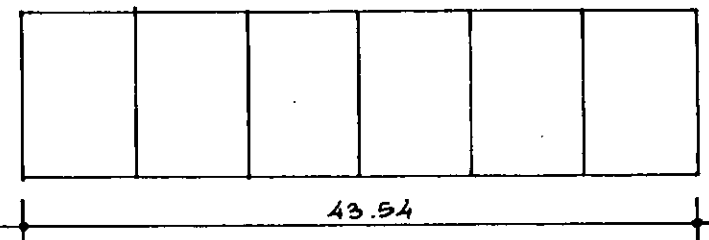

79/ג

(מתאים גם ל-ג/79/ח, ח/79/ד)
4 קוקוס

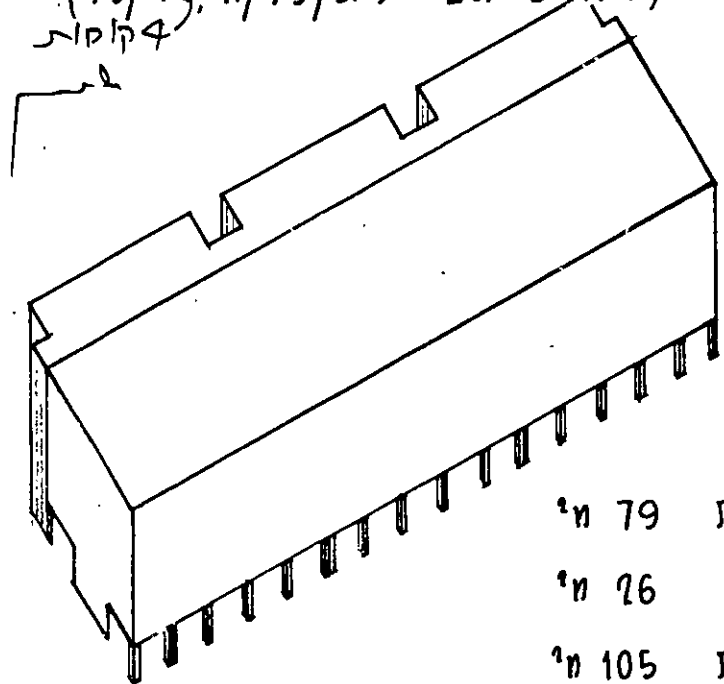

שטח דירה קיימת 79 מ²
 תוספת 26 מ²
 שטח דירה מורחבת 105 מ²

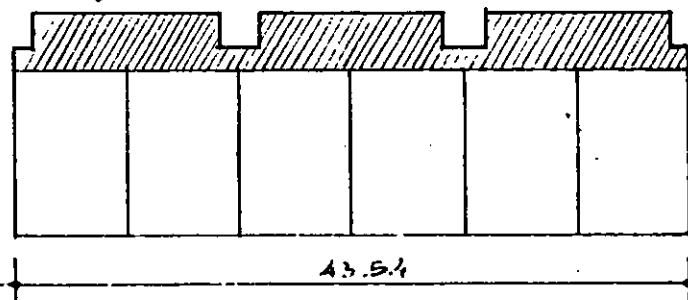

43.54

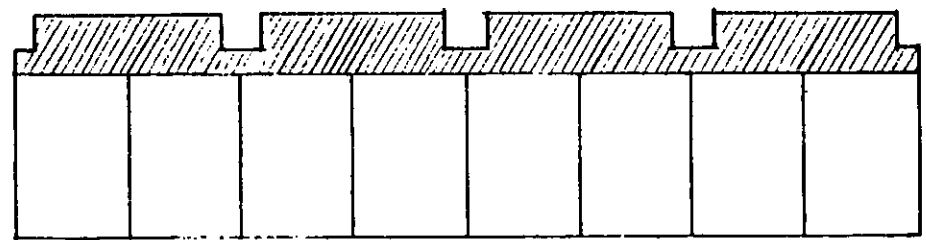

56.06

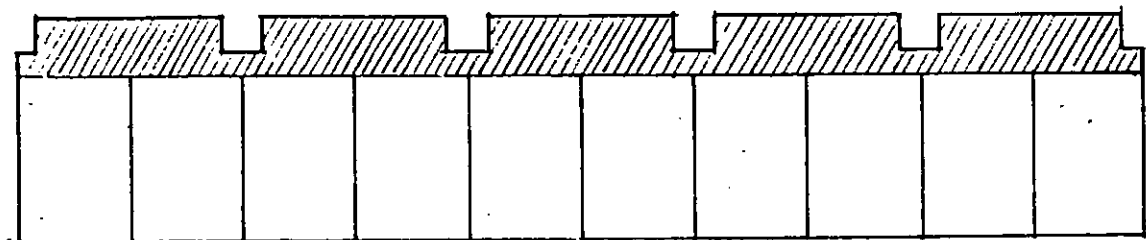

72.53

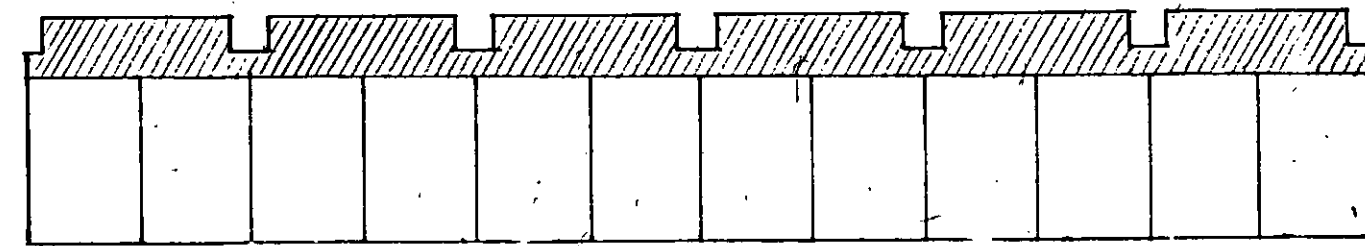
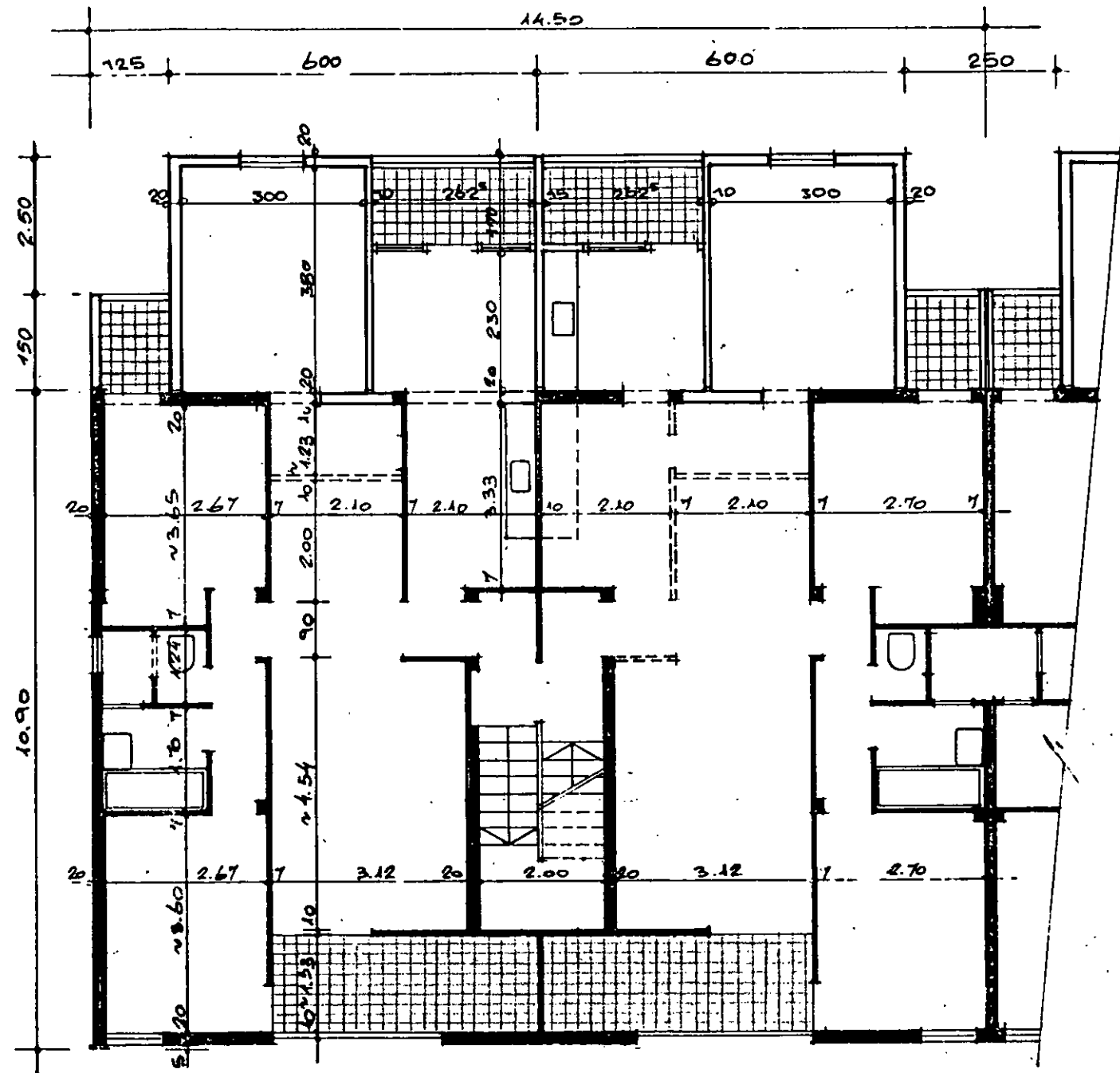

87.10

78/ד

(מתאים גם לטיפוס 78-61/ד)

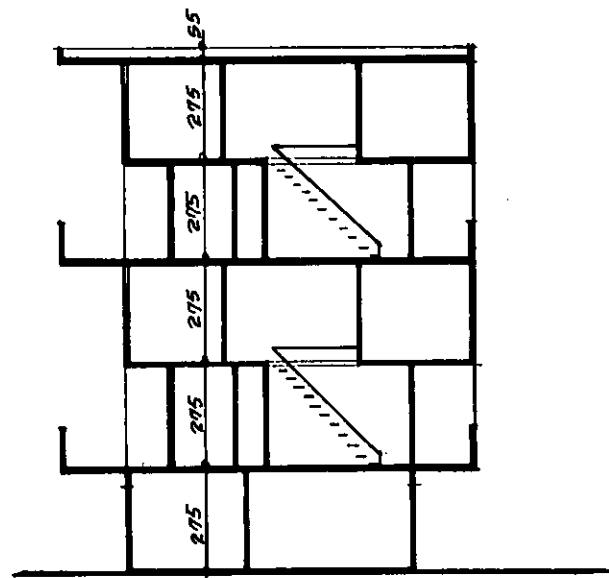
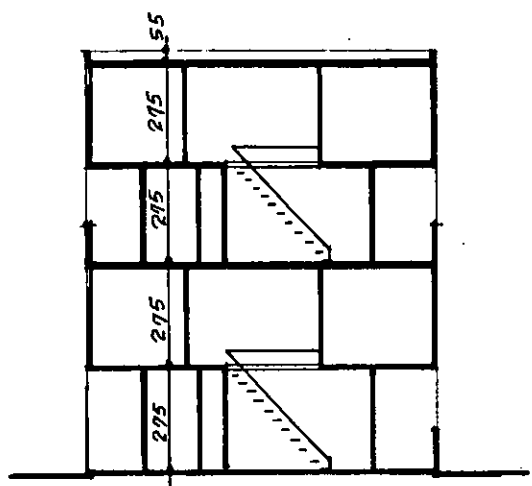

שטח דירה קיימת 78 מ²
 קומת קרקע 61 מ²

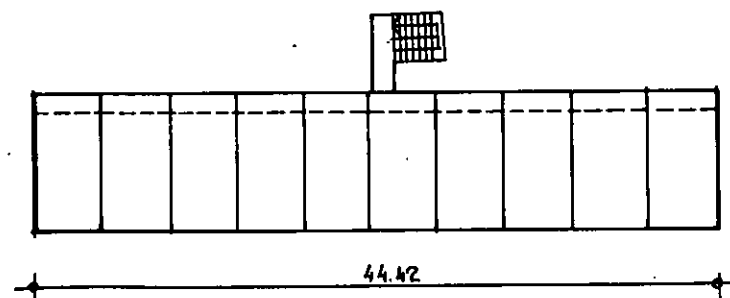
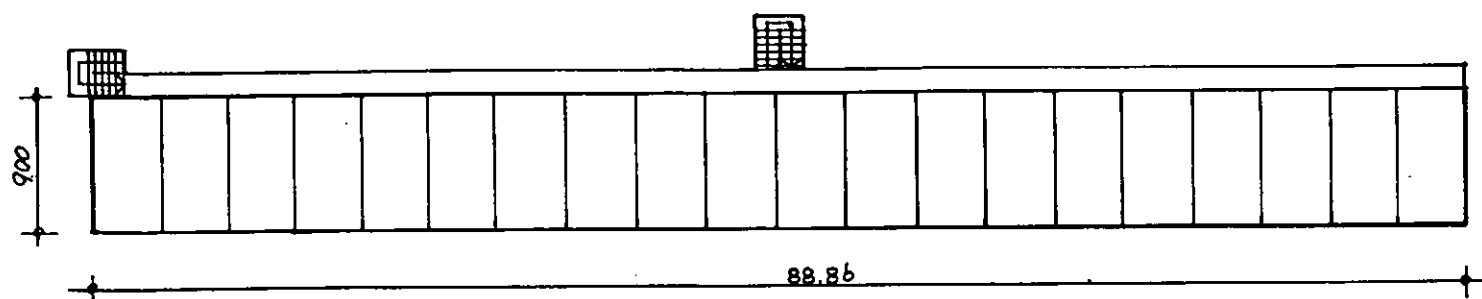
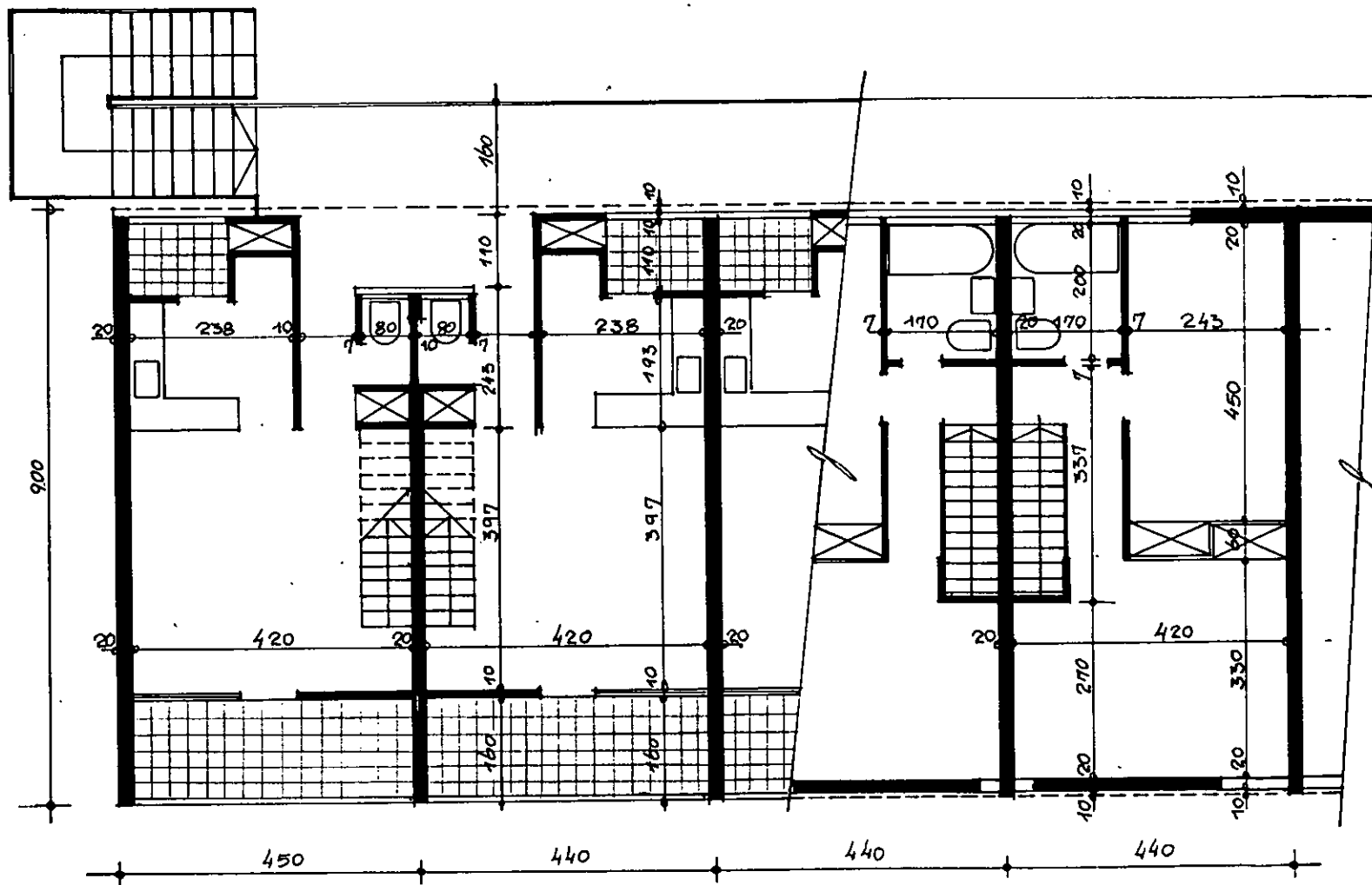

78/ד

(מתאים גם לטיפוס ד/61-78)

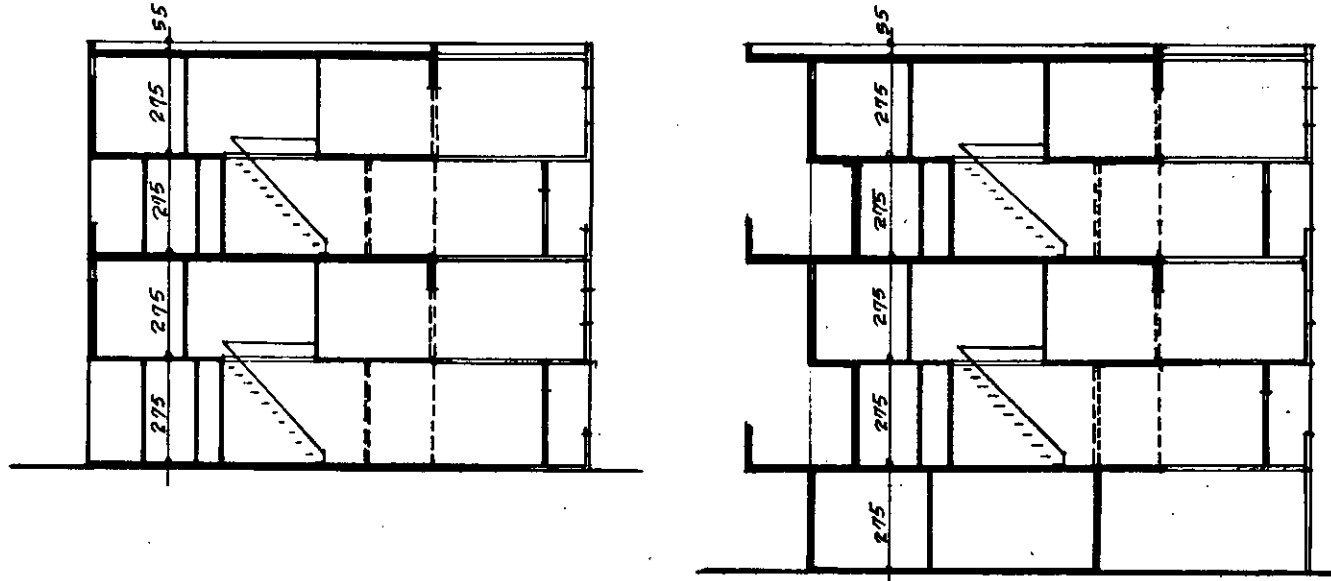

ק.ק.ק.
 מ'61 שטח דירה קיימת 78 מ"ר
 מ'28 תוספת 28 מ"ר
 מ'89 שטח דירה מורחבת 106 מ"ר

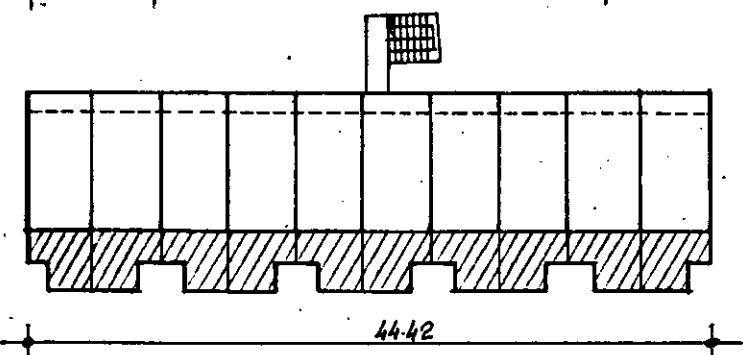
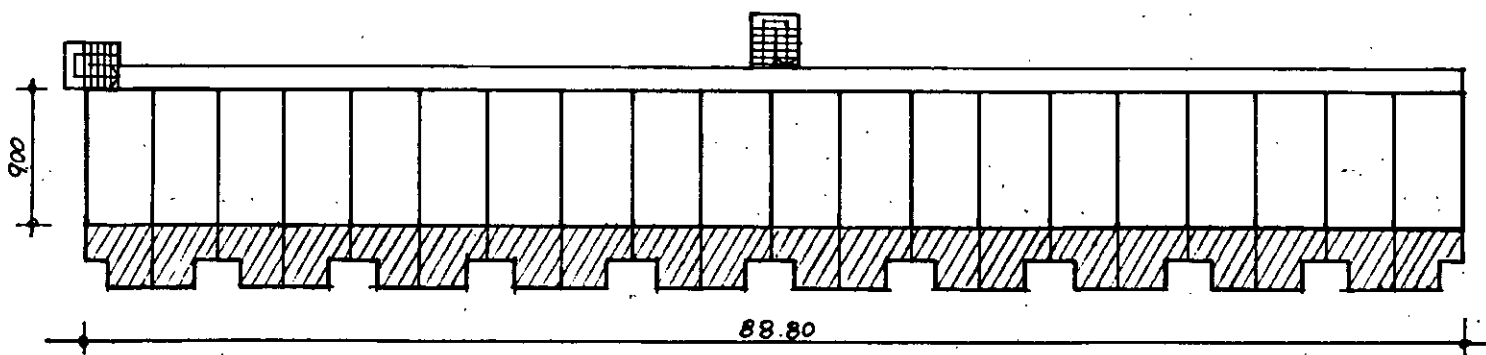
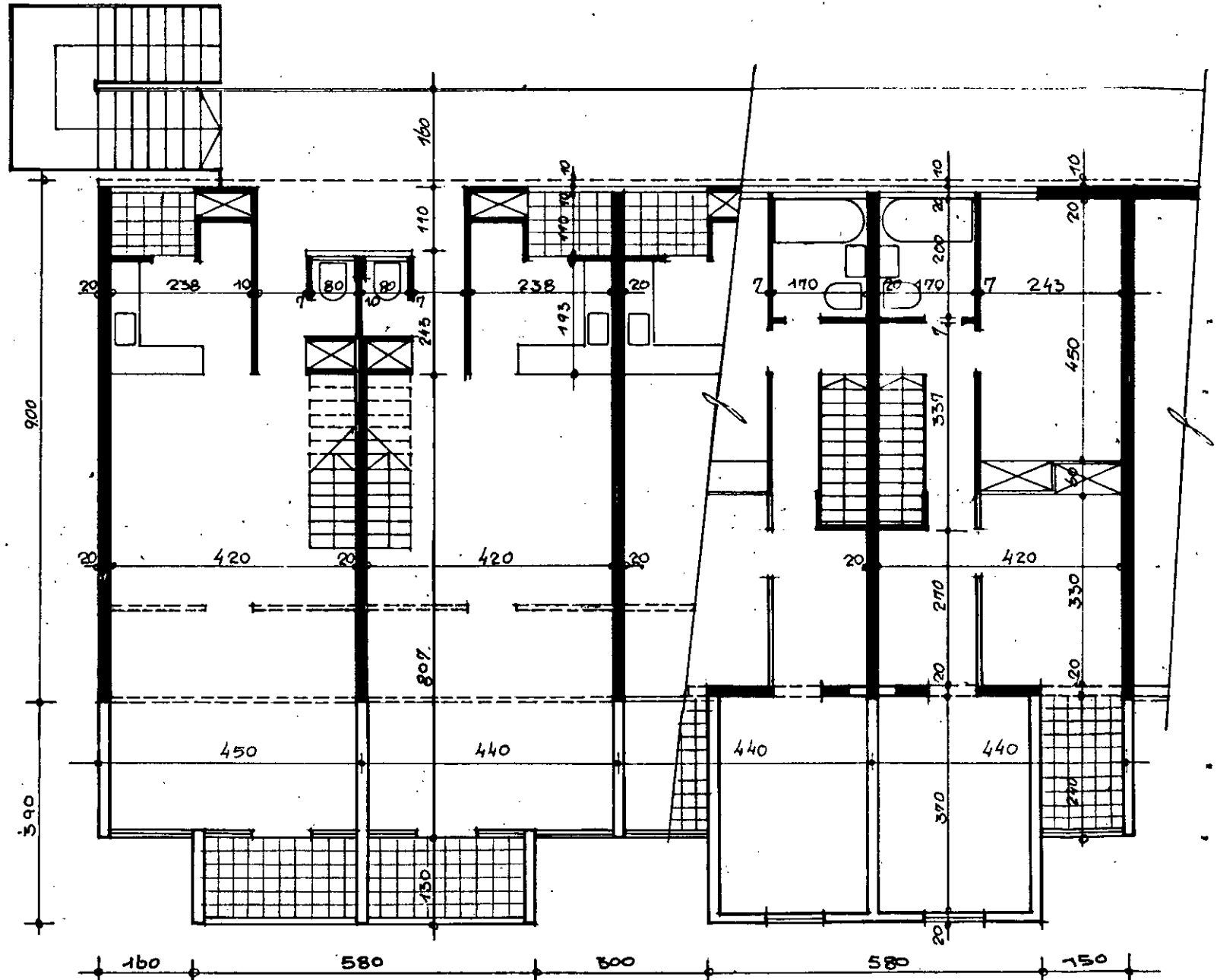

1/75/7

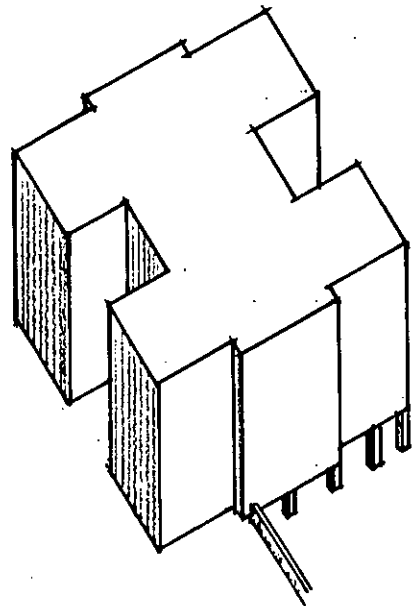

שטח דירה קיימת 75 מ²

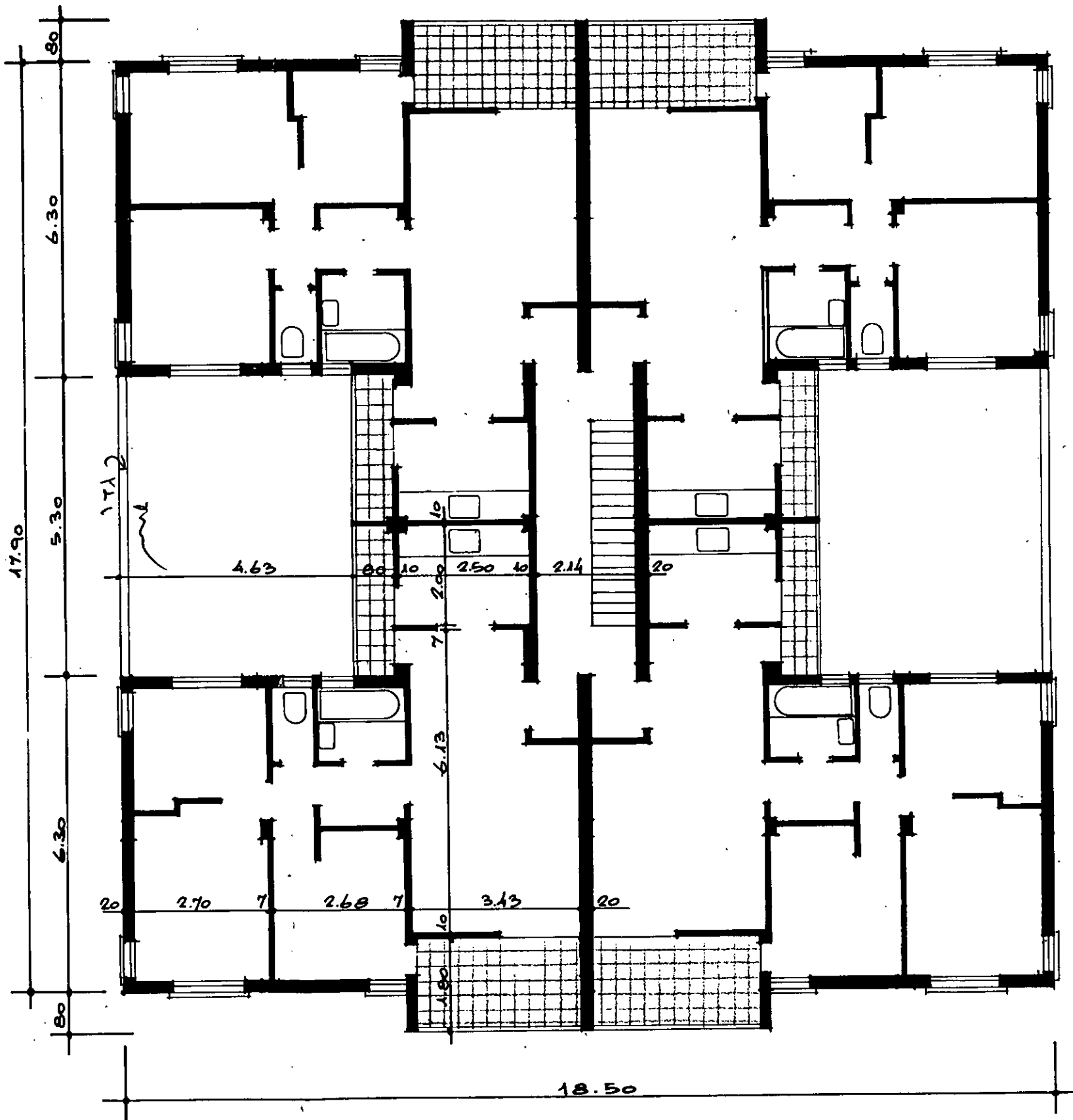
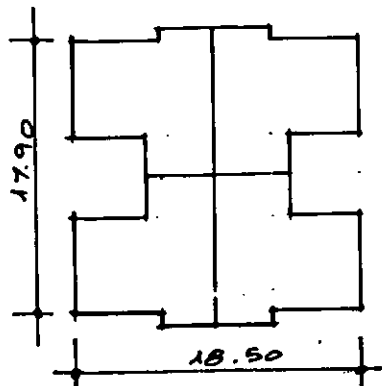

1/75/1

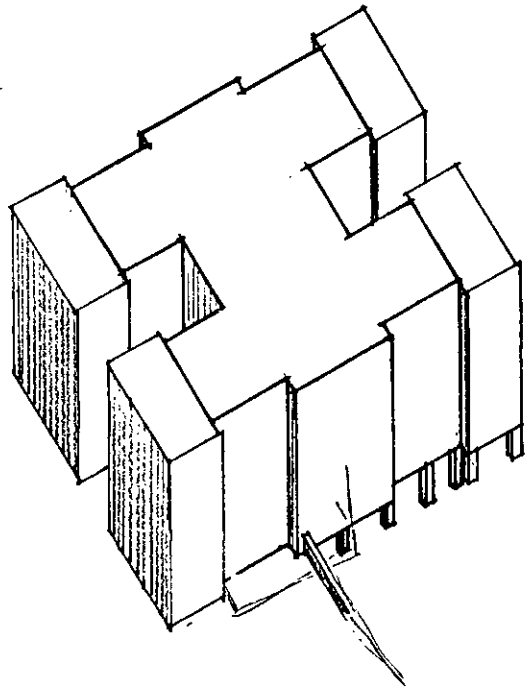

שטח דירה קיימת 75 מ²

תוספת 28 מ²

שטח דירה מורחבת 103 מ²

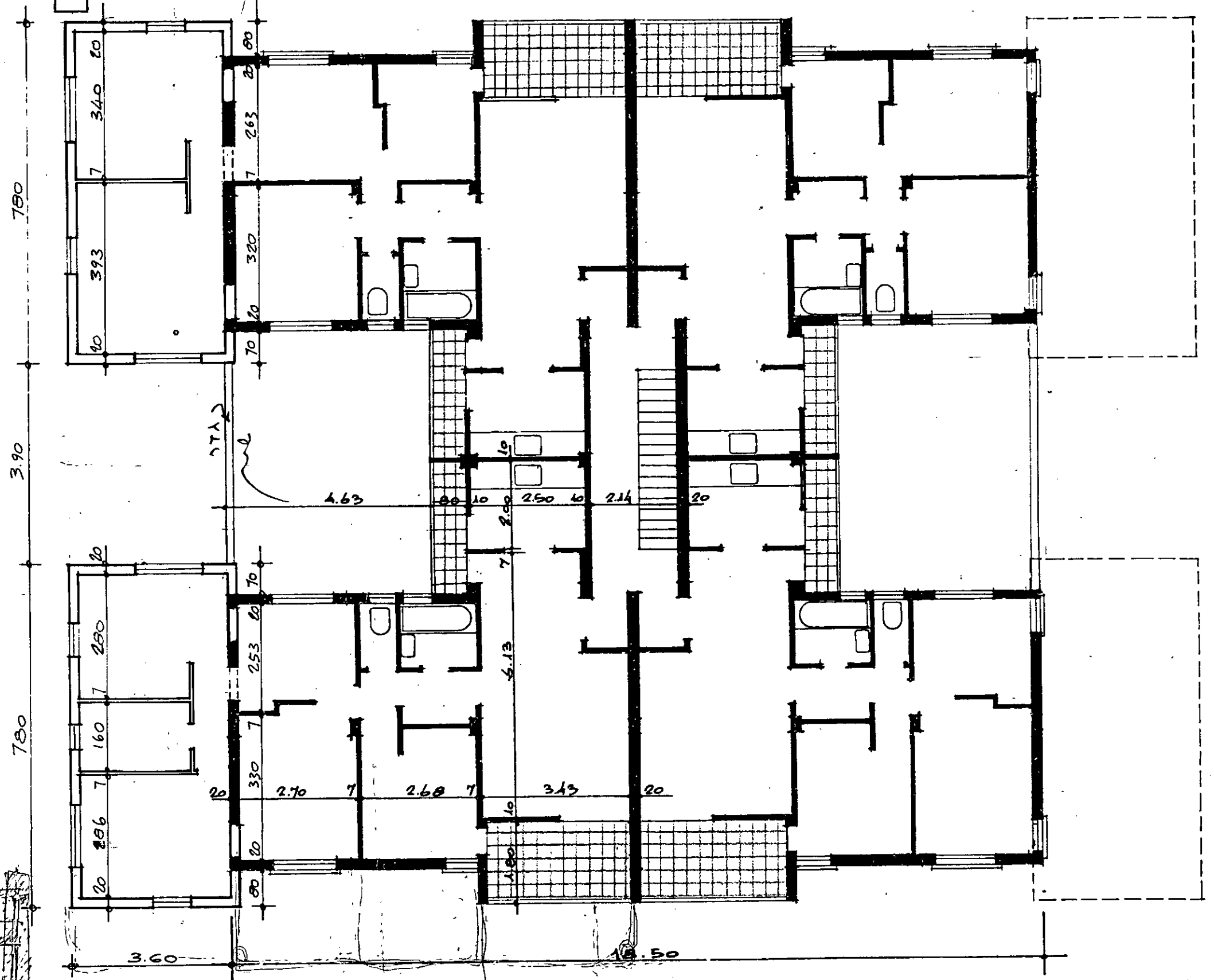
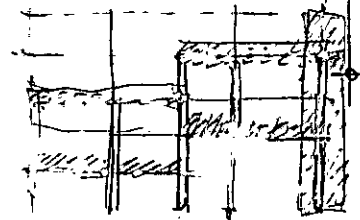
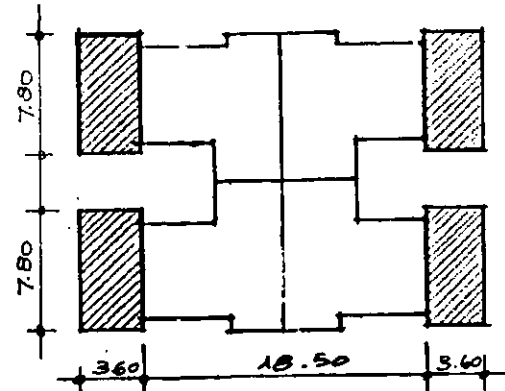

2/75/T

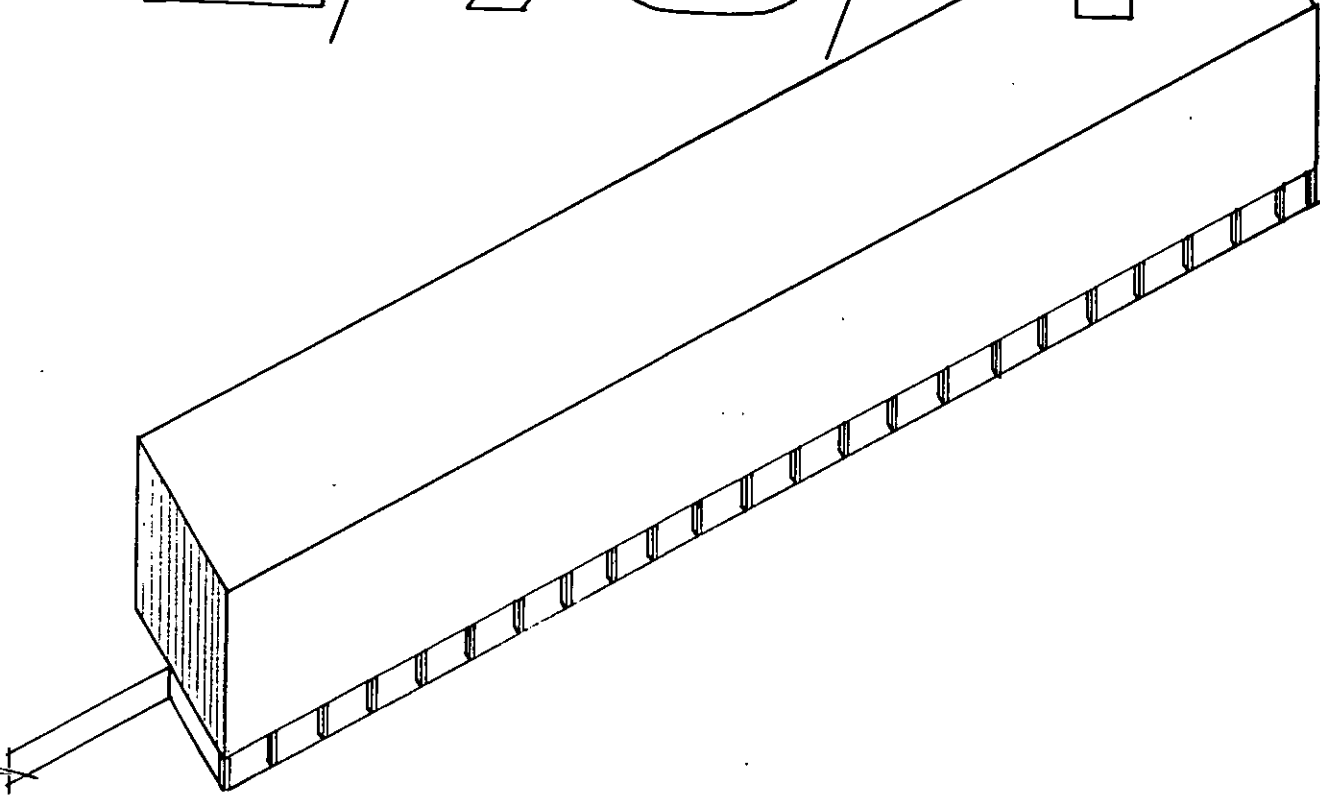

שטח דירה קיימת 75 מ²

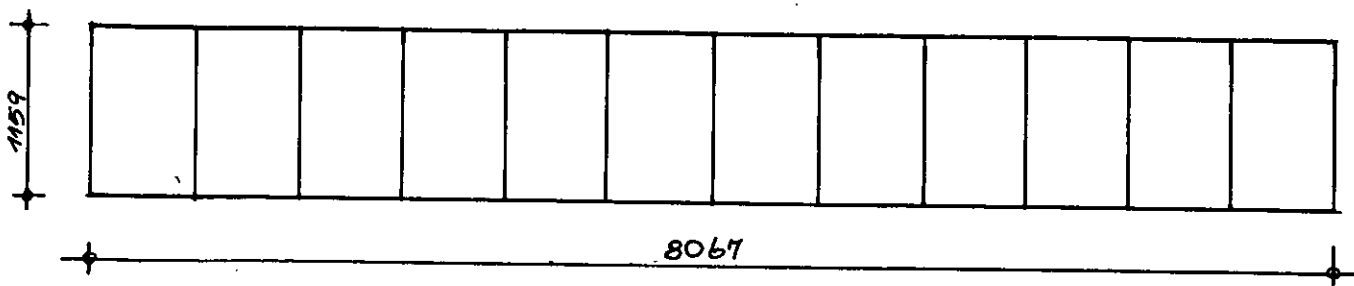
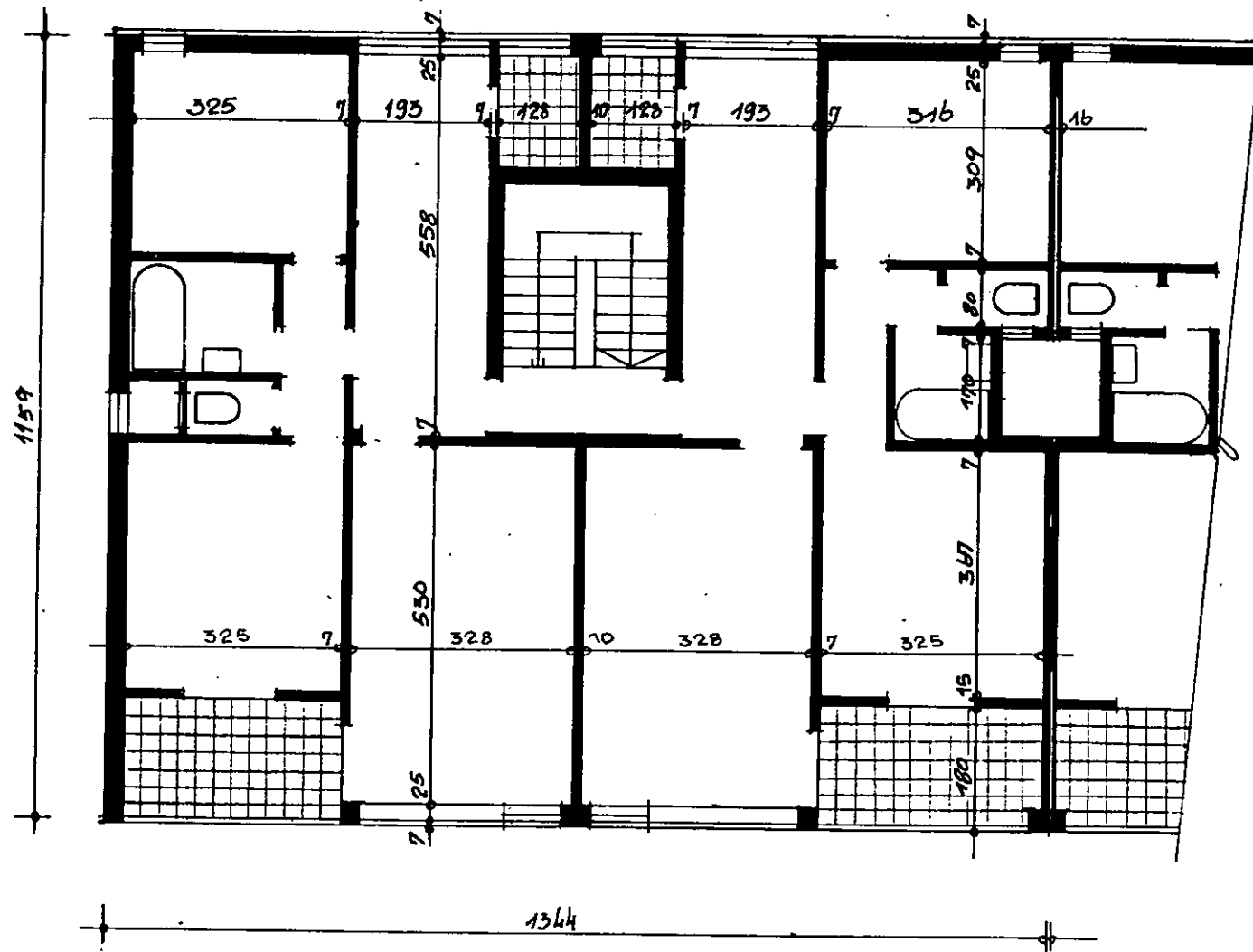

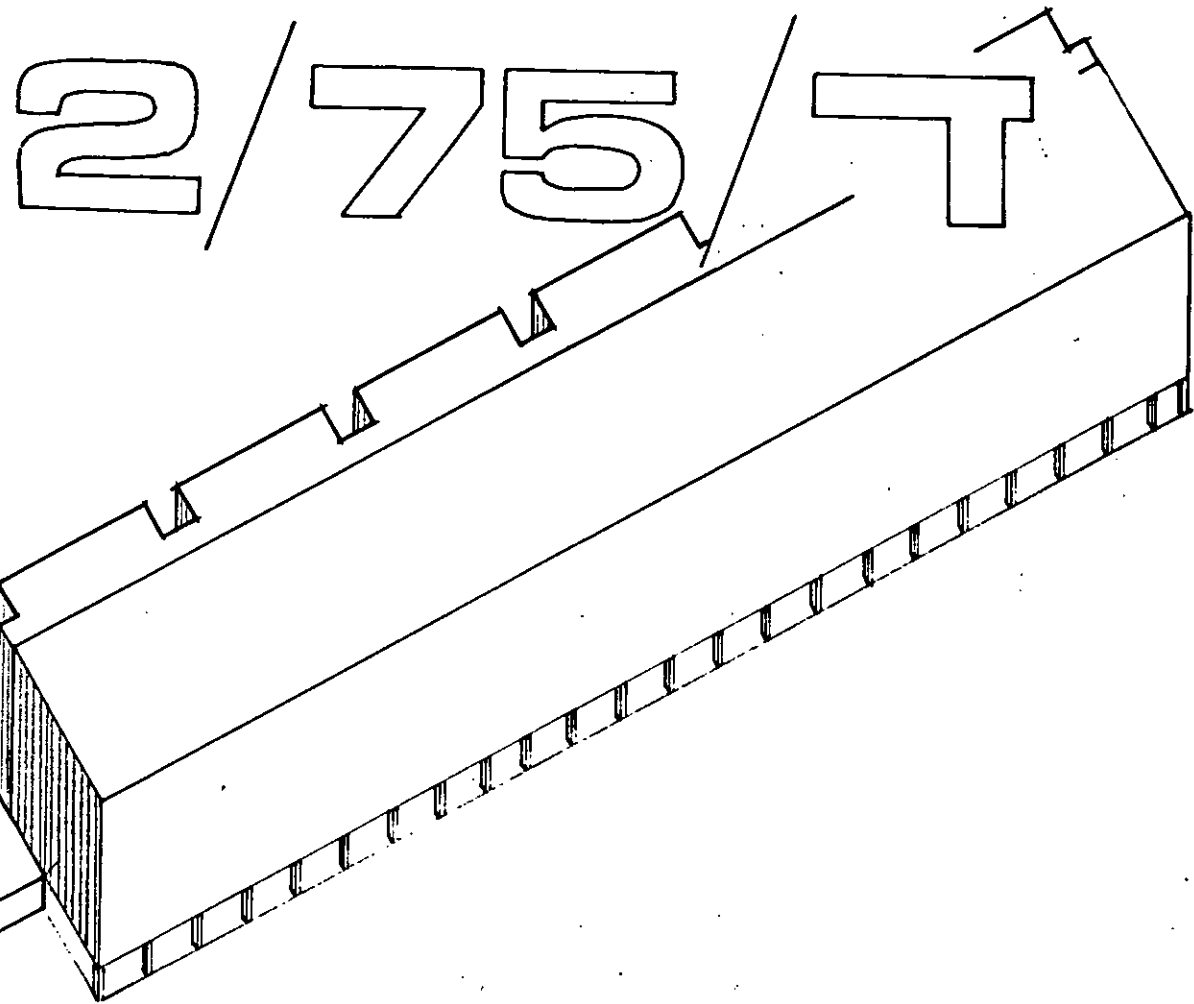

שטח דירה קיימת 75 מ²

תוספת 25 מ²

שטח דירה מורחבת 100 מ²

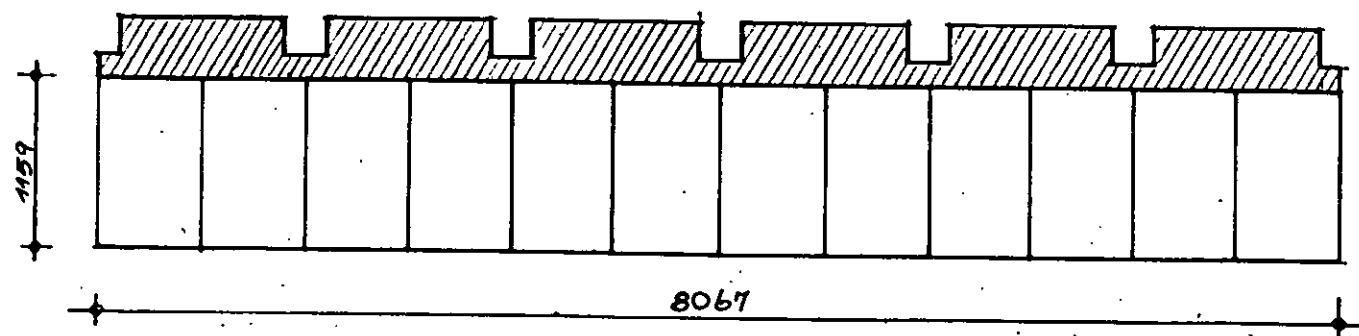
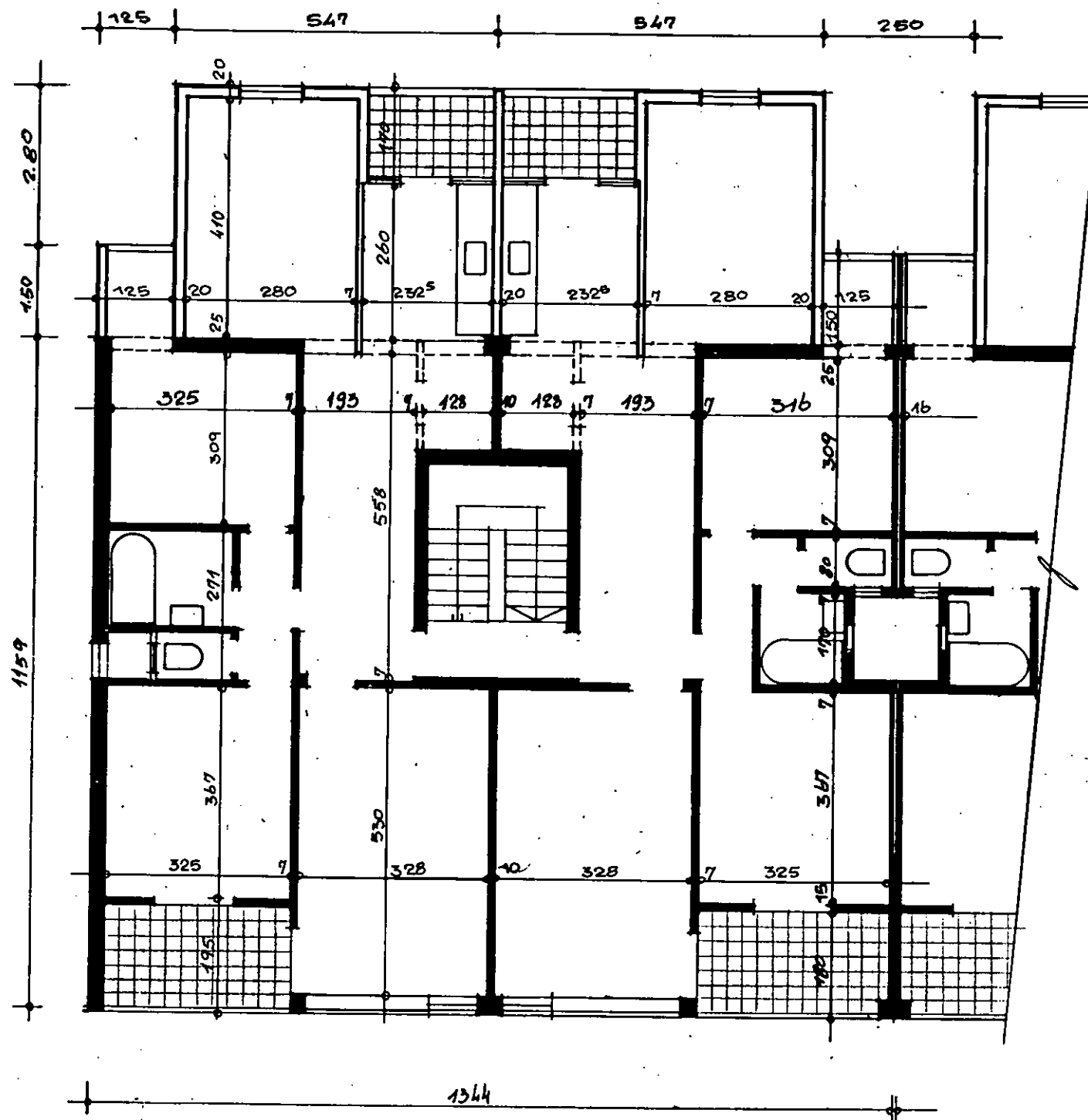

75-44/7

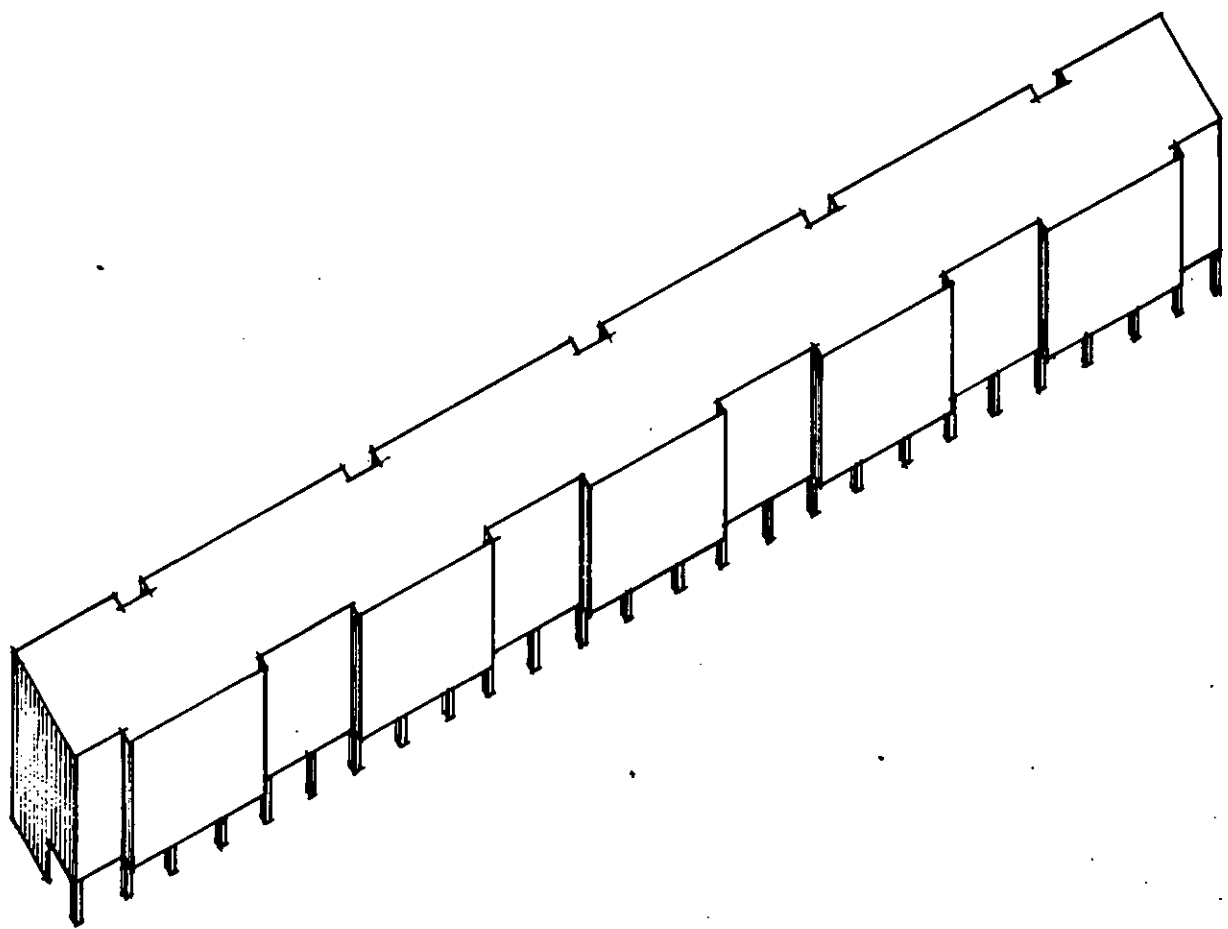

שטח דירה קיימת 75 מ' - 44 מ'

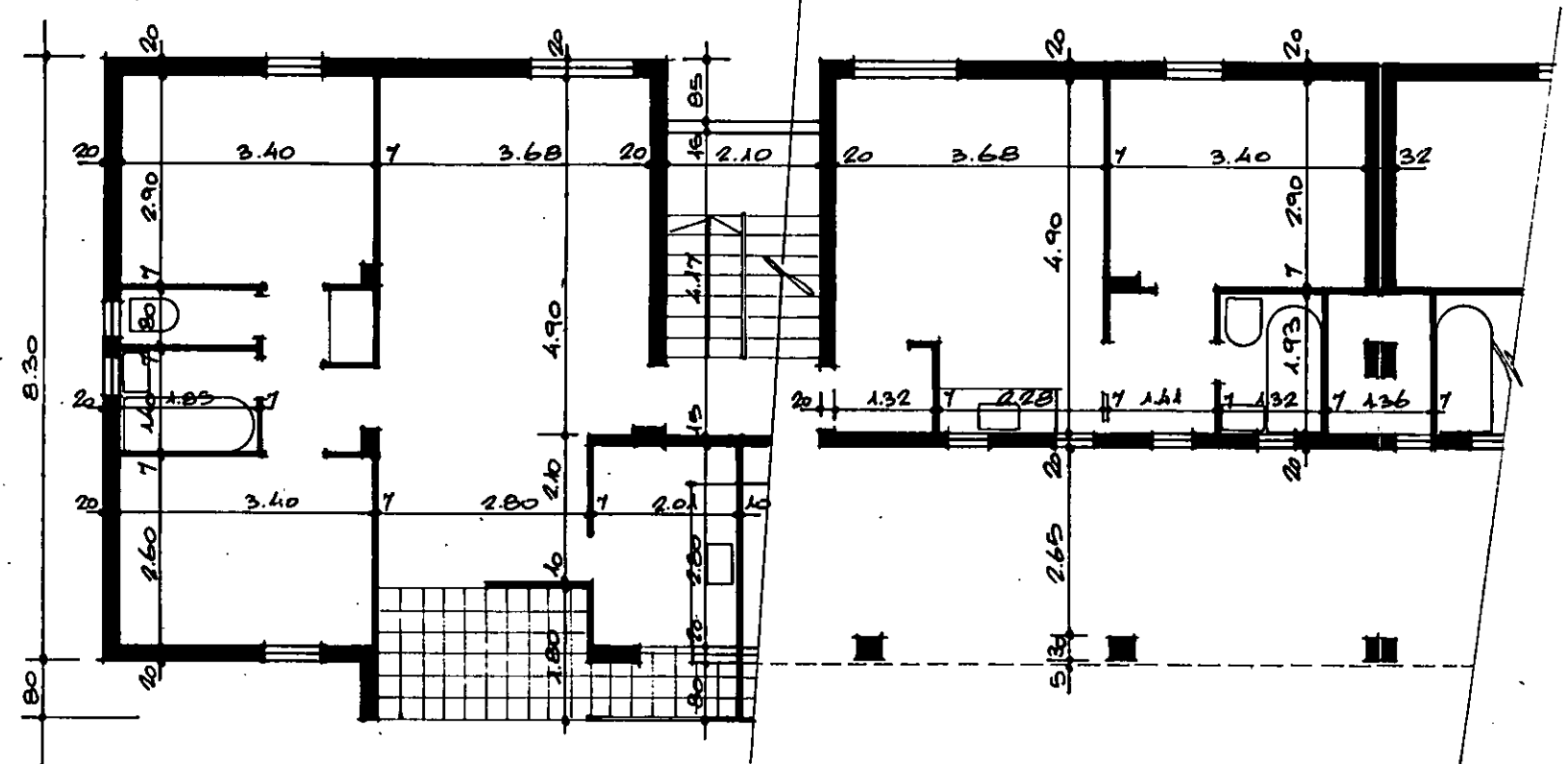
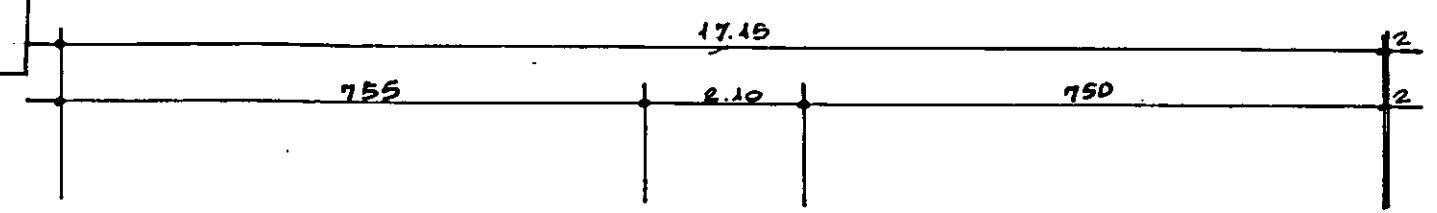

קומה עפוסית

קומת קרקע

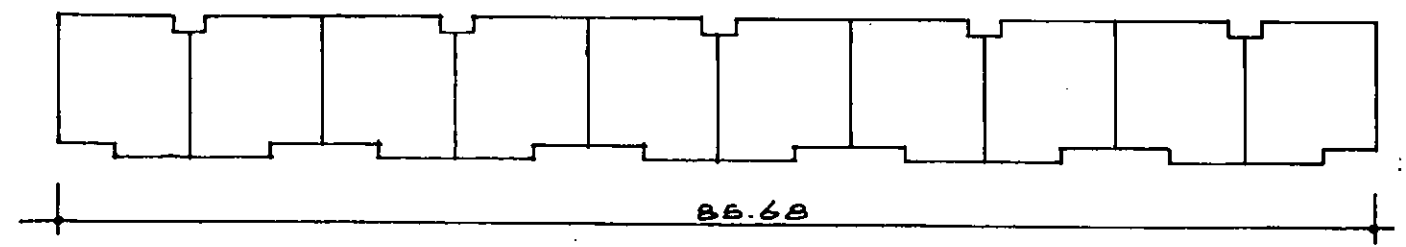

קומה עפוסית

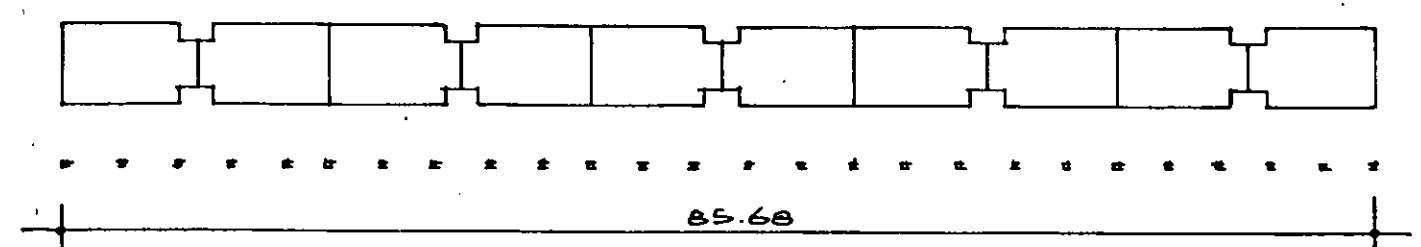

קומת קרקע

75-44/ד

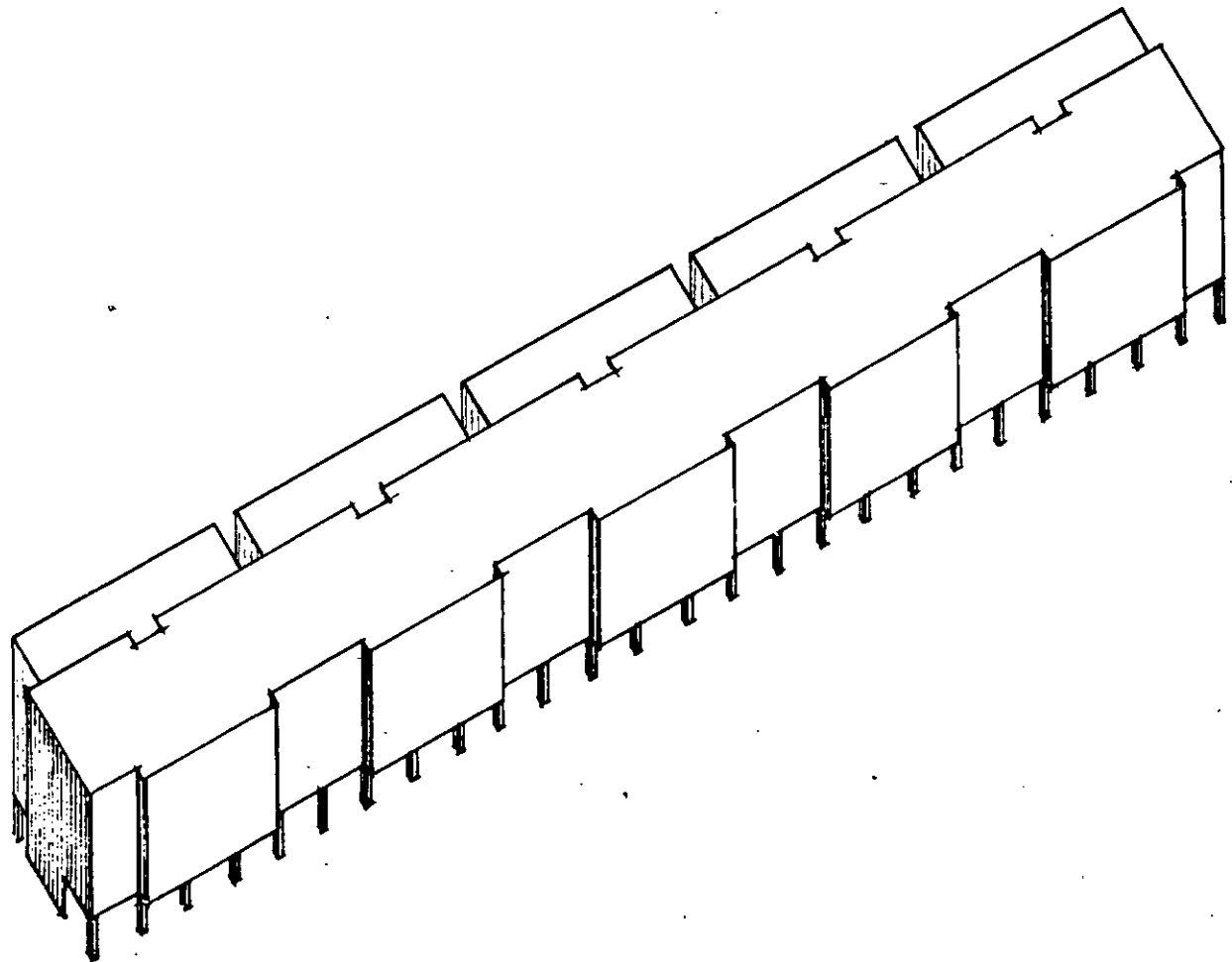

שטח דירה קיימת 75 מ² 44 מ²

תוספת 27 מ² 27 מ²

שטח דירה מורחבת 102 מ² 71 מ²

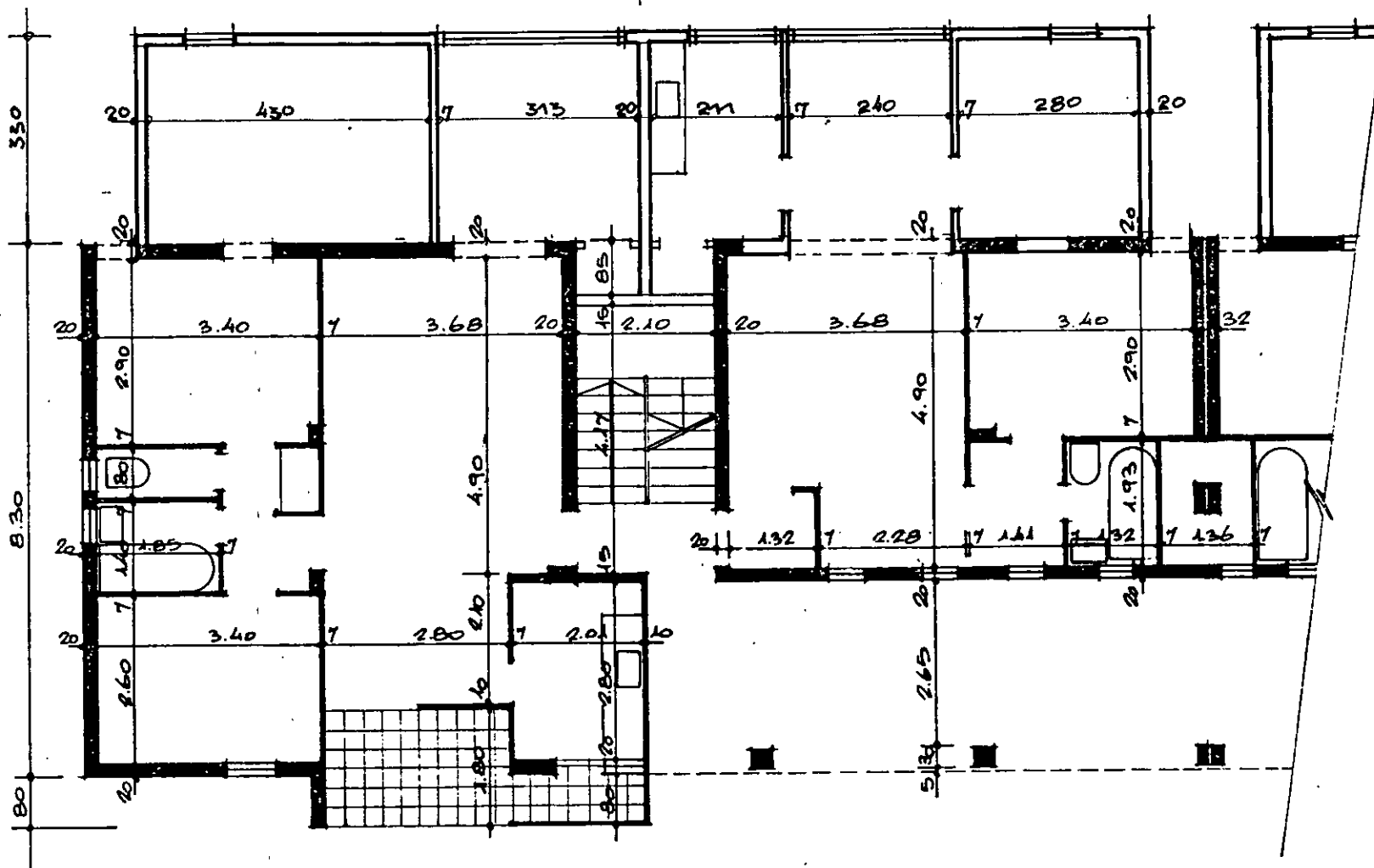
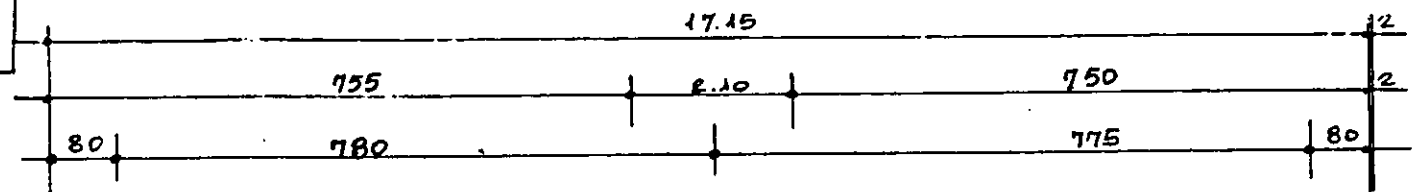

קומה טיפוסית

קומת קרקע

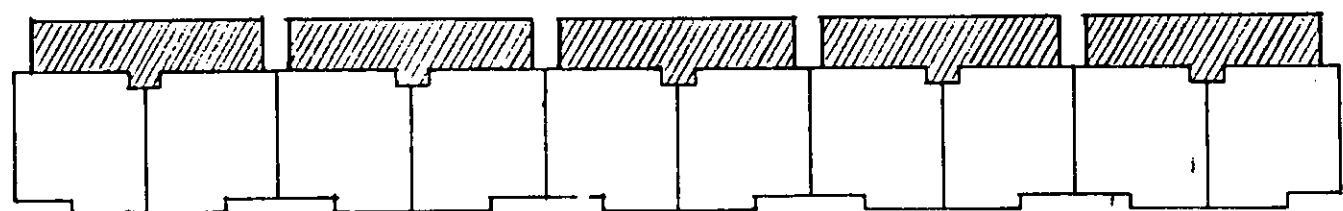

85.68

קומה טיפוסית

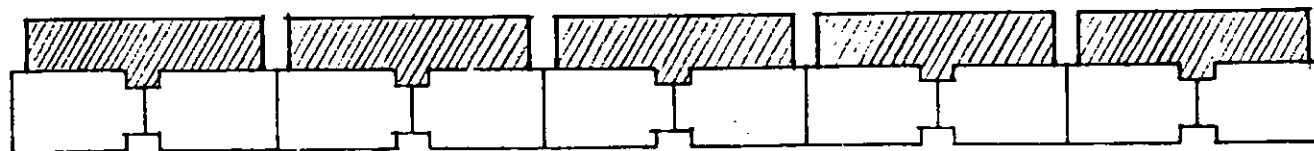

85.68

קומת קרקע

76-62/7

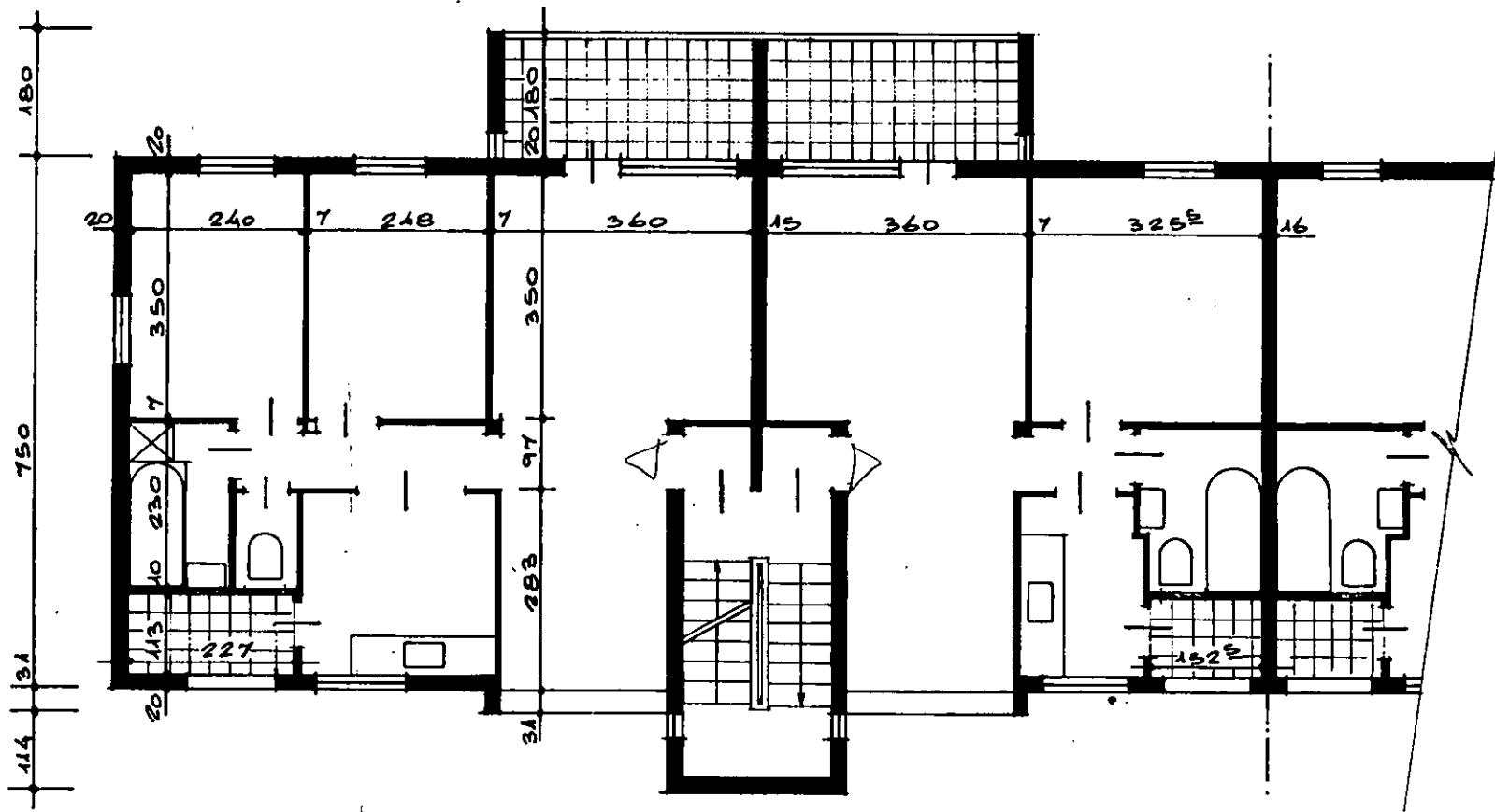
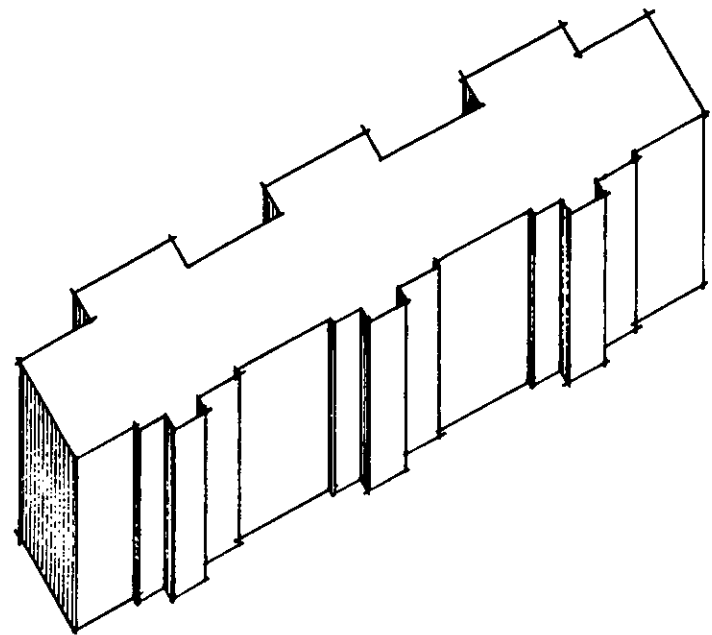
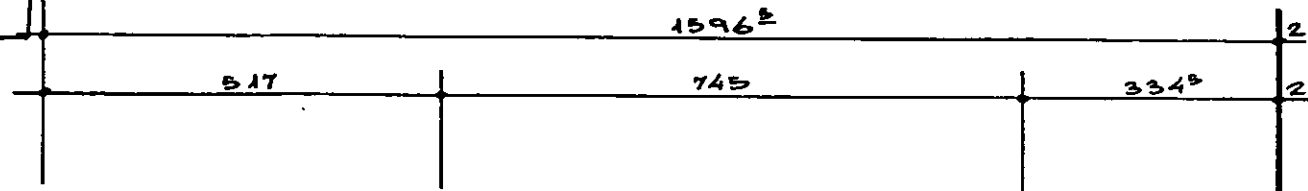

שטח דירה קיימת 76 מ² 62 מ²

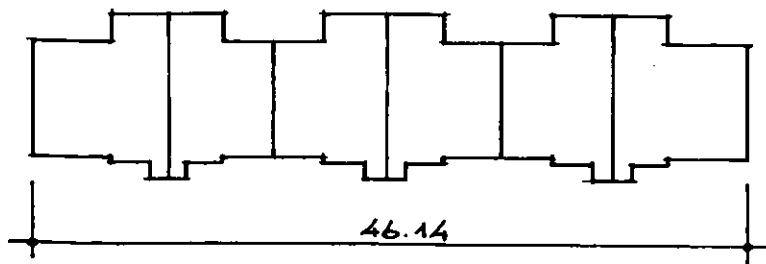

76-62/ד

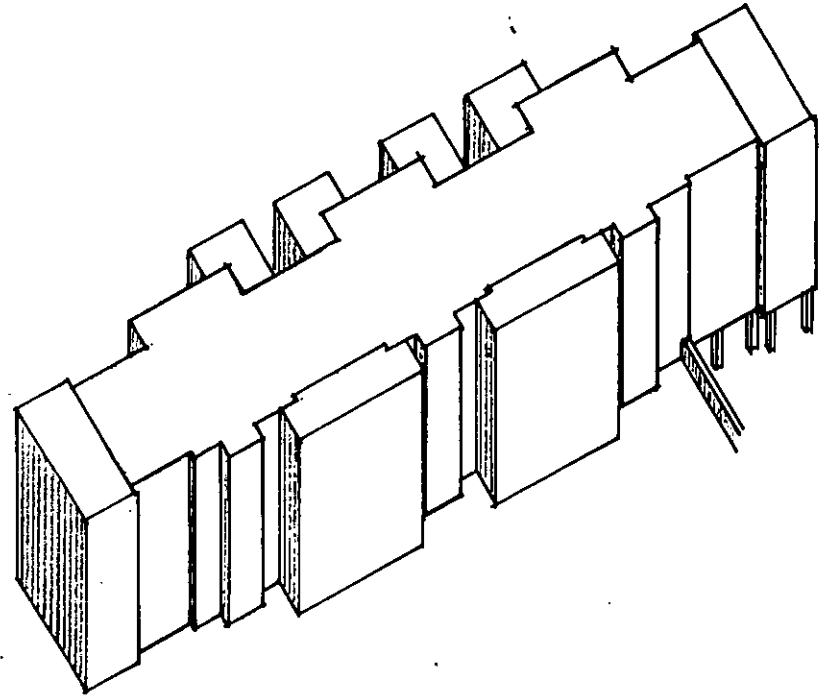

שטח דירה קיימת 76 מ² 62 מ²

תוספת 30 מ² 24 מ²

שטח דירה מורחבת 106 מ² 86 מ²

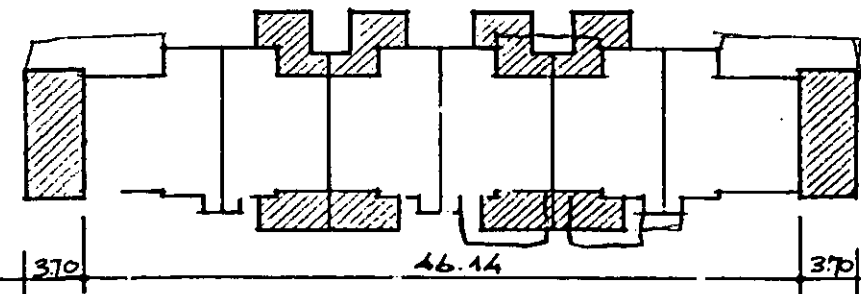
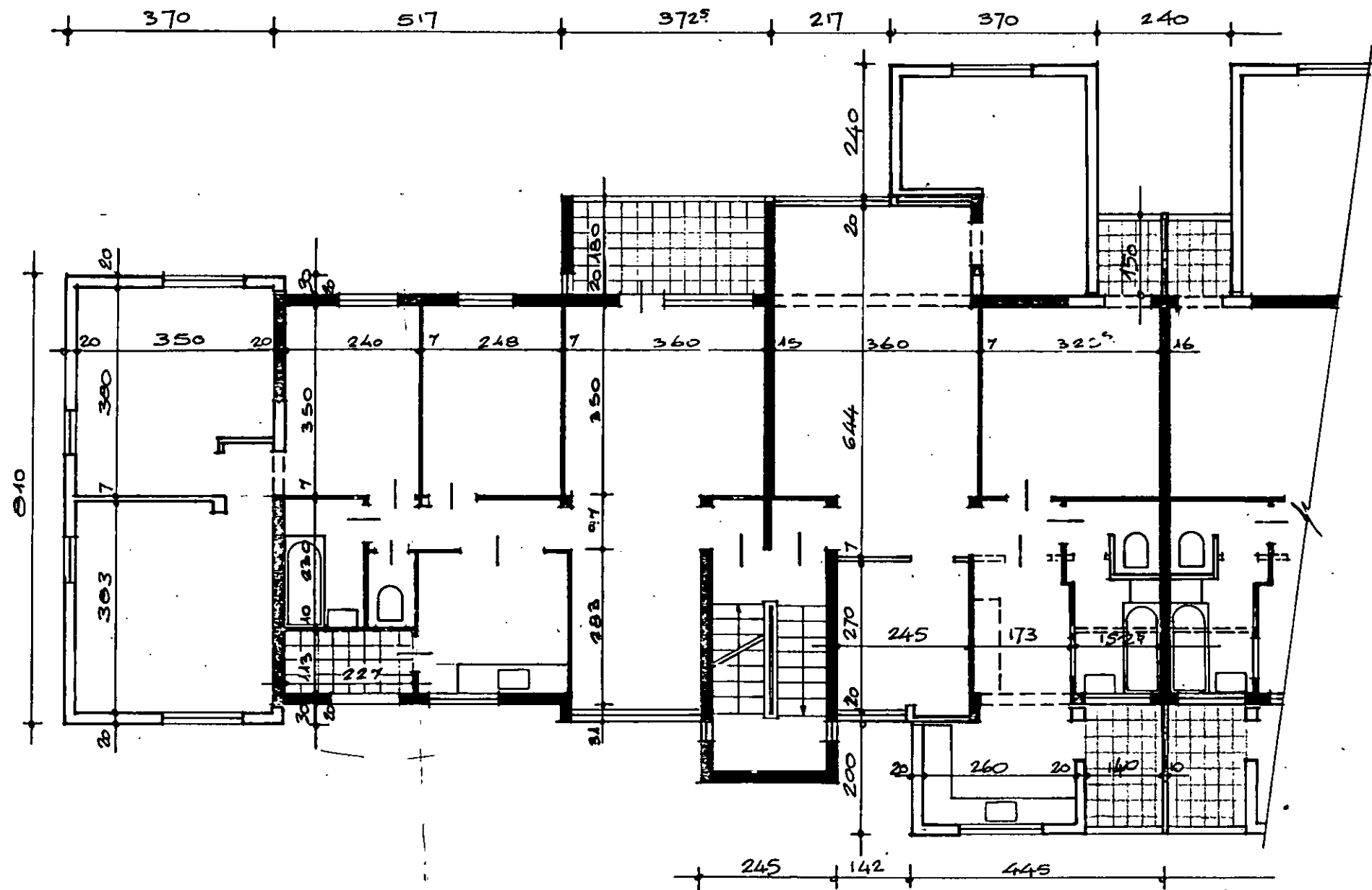

66/T

T

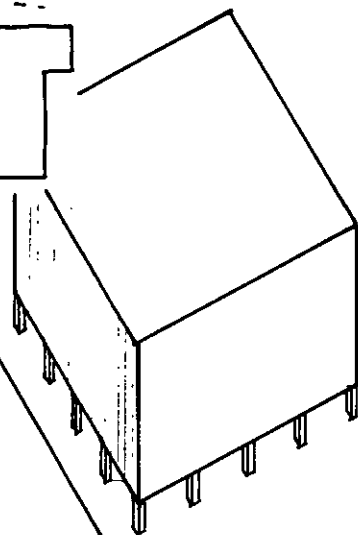
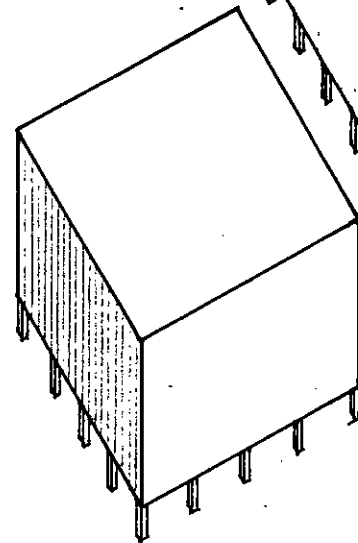
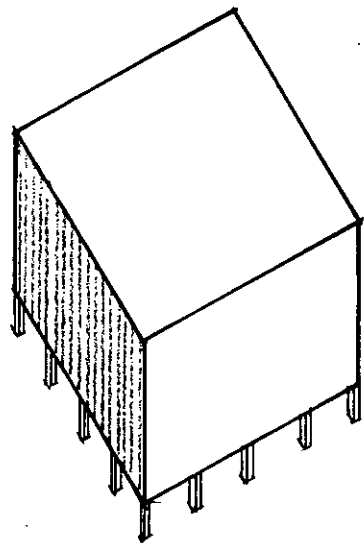

שטח דירה קיימת 66 מ²

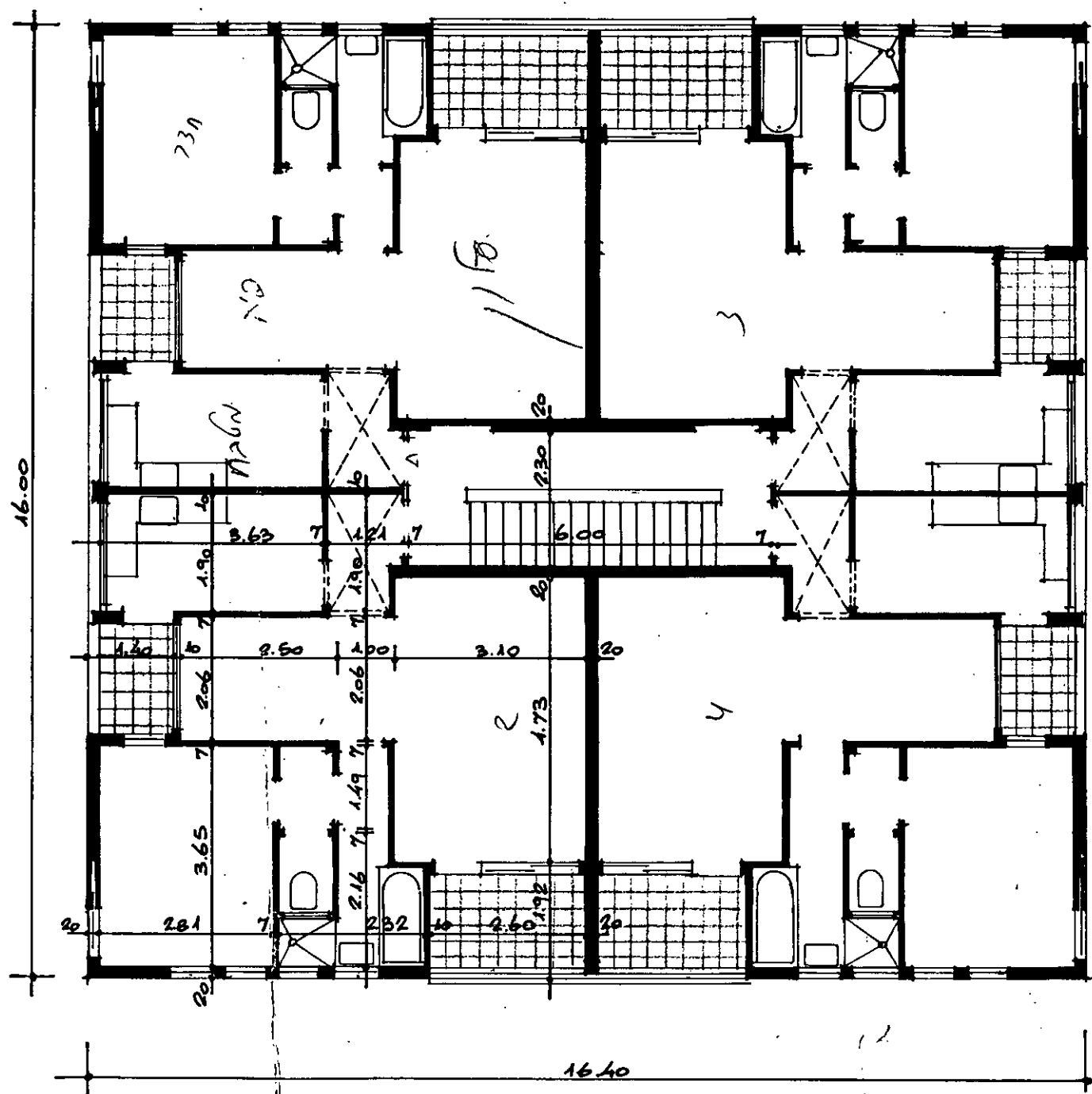
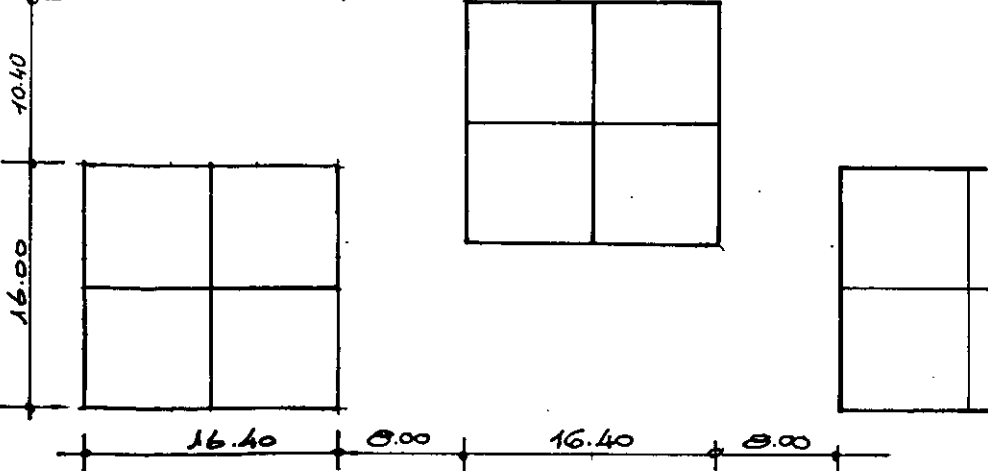

66/ד

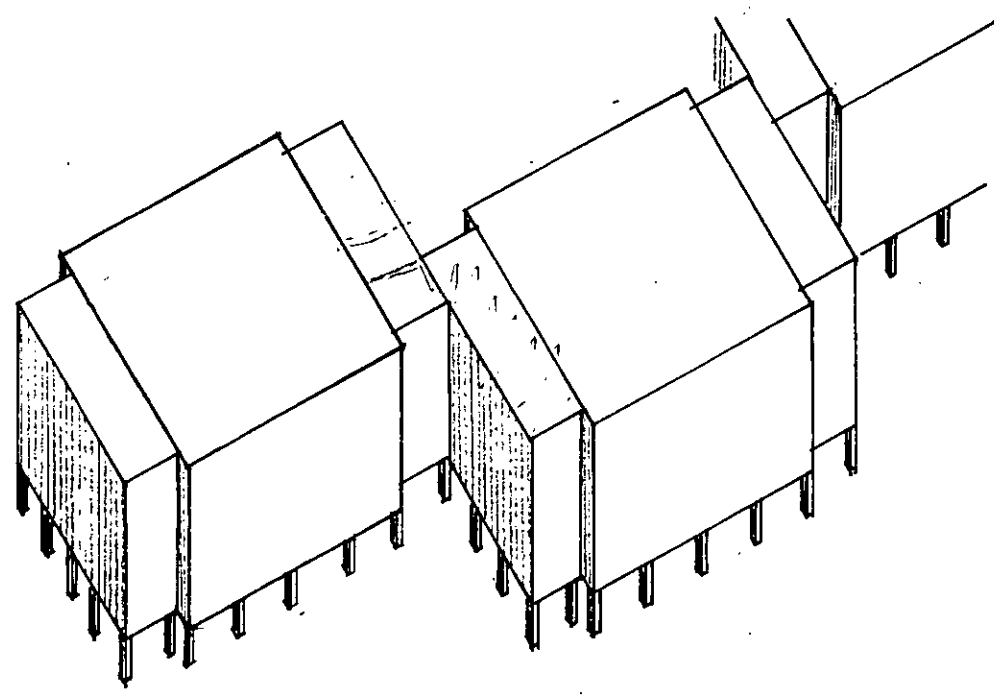

שטח דירה קיימת 66 מ²

תוספת 28 מ²

שטח דירה מורחבת 94 מ²

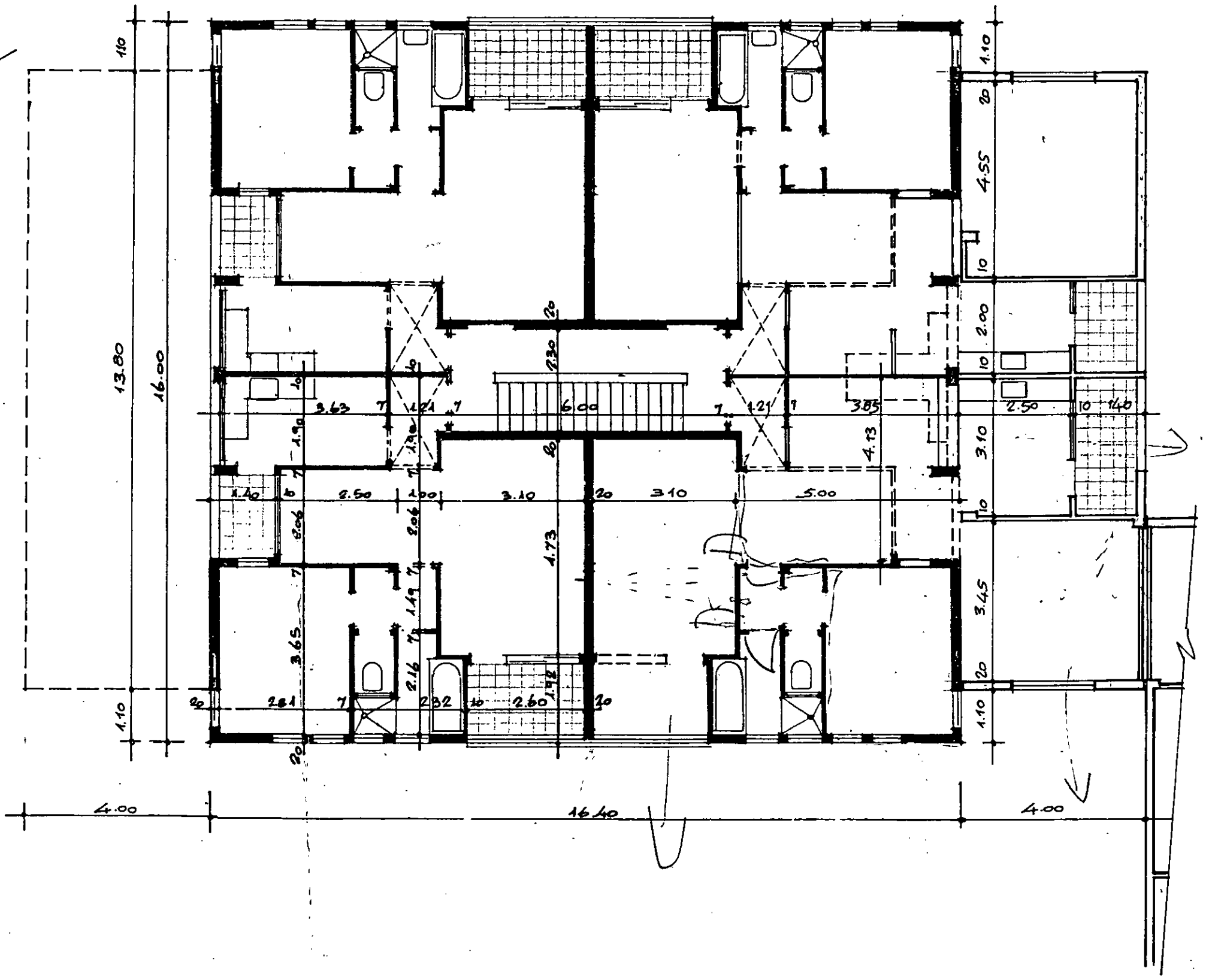
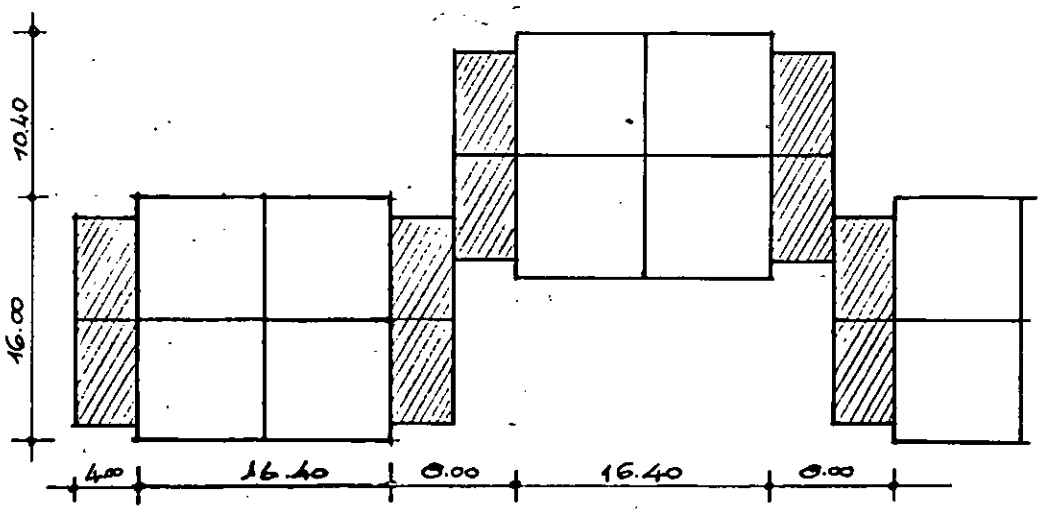

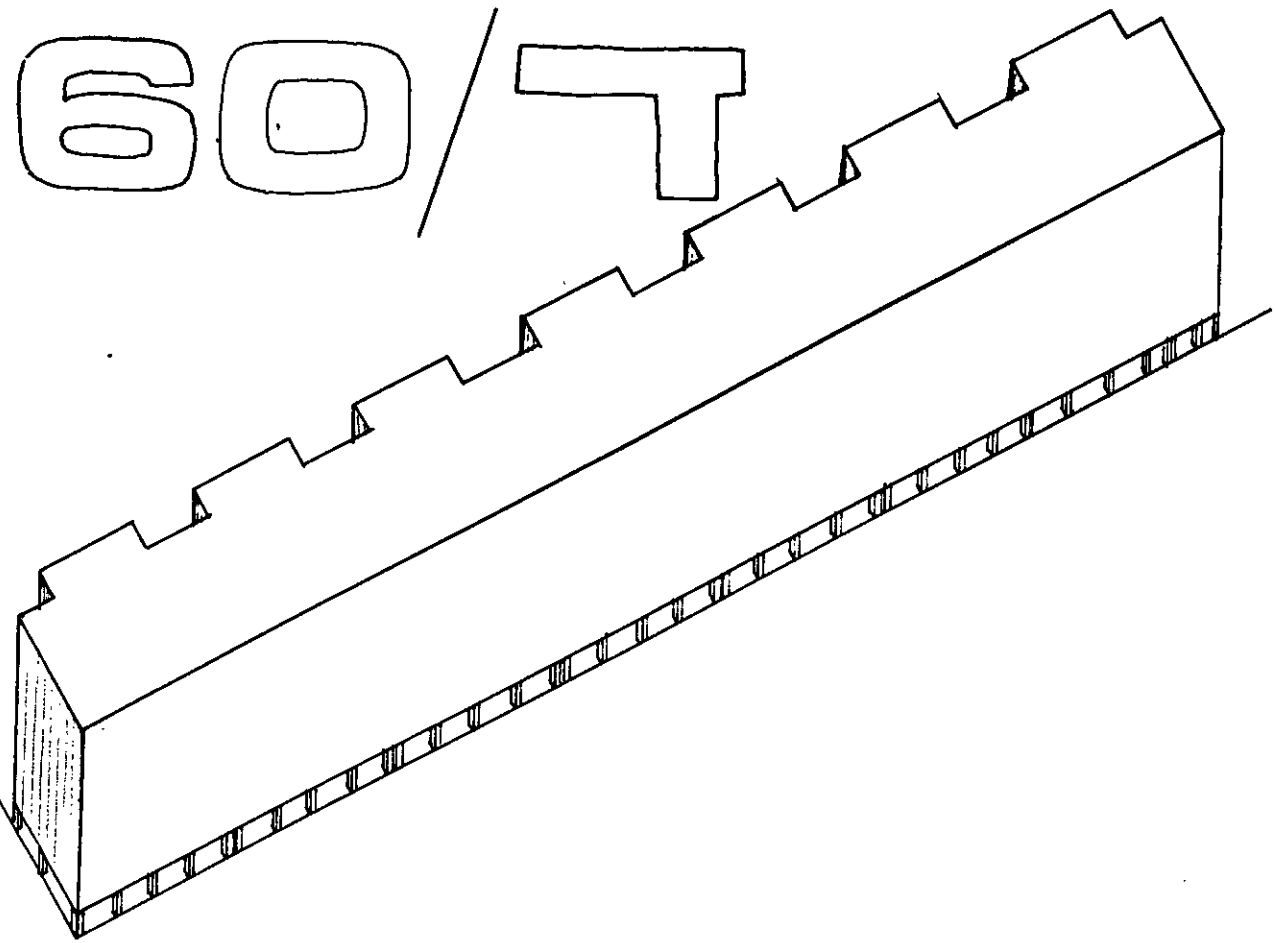

שטח דירה קיימת 60 מ²

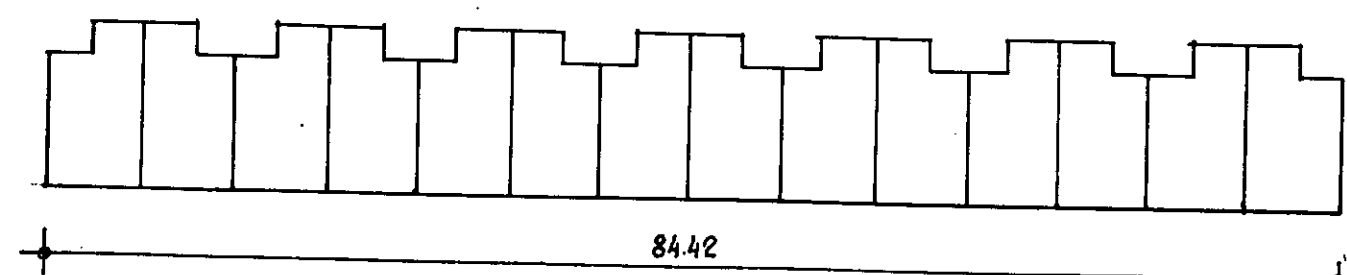
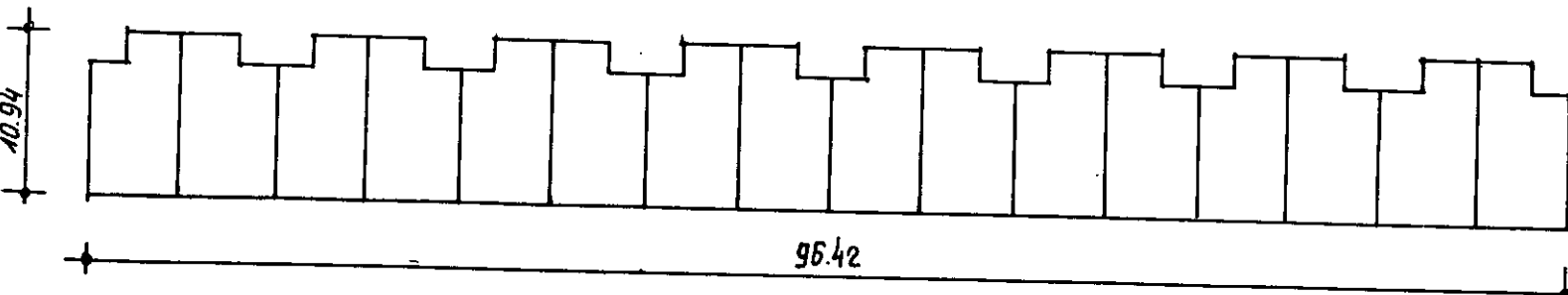
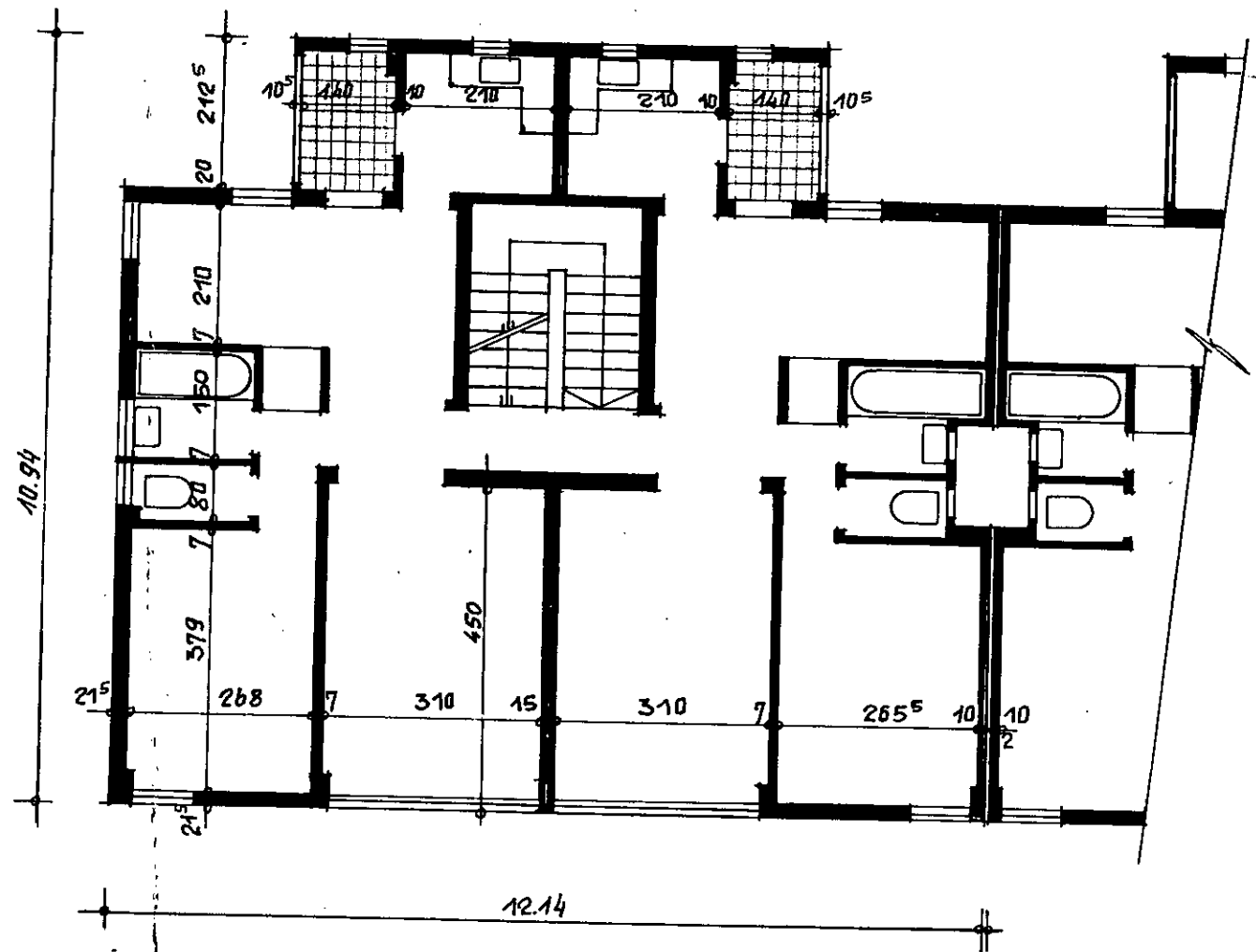

60/ד

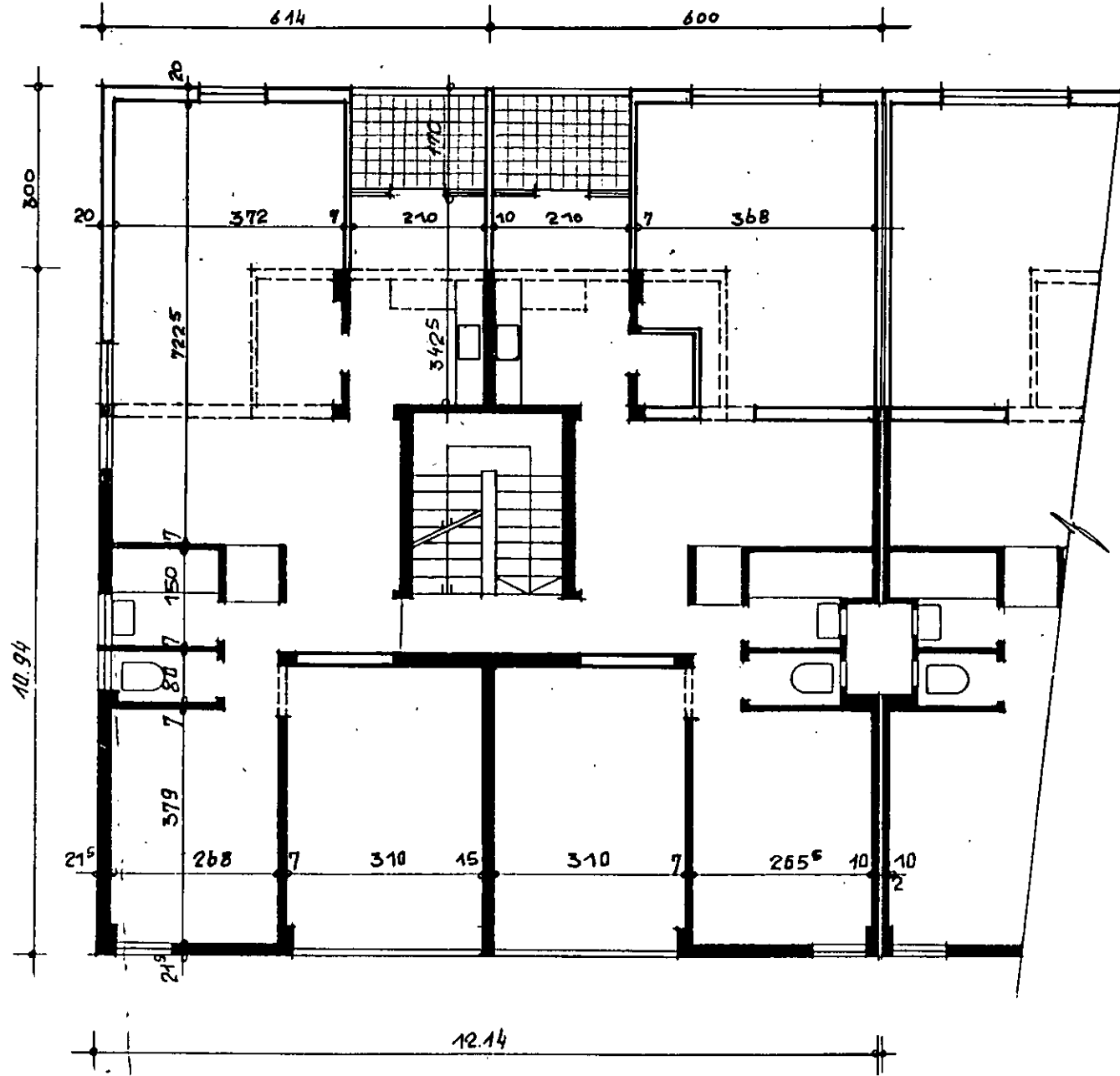
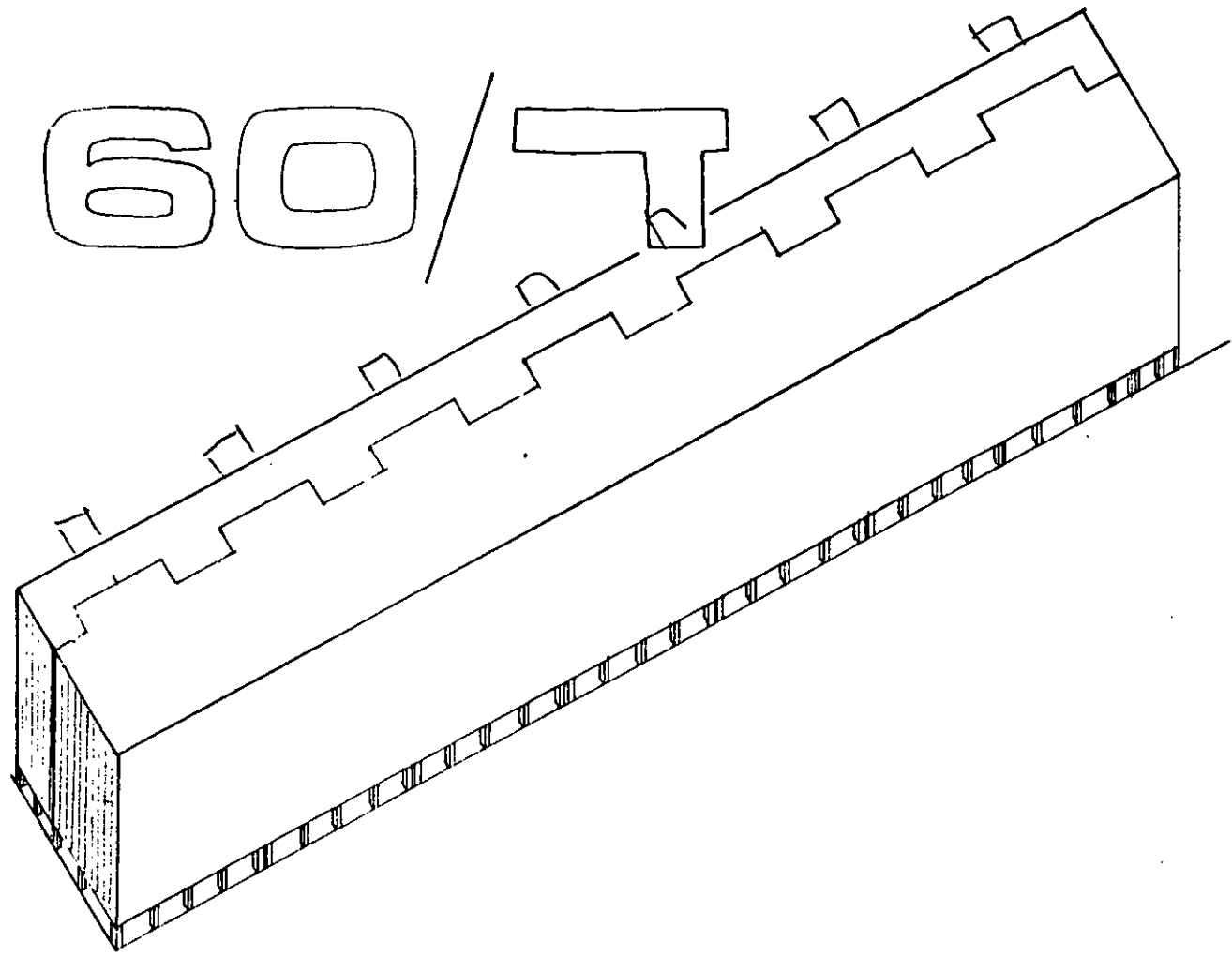

שטח דירה קיימת 60 מ² 62 מ²

תוספת 23 מ² 24 מ²

שטח דירה מורחבת 83 מ² 86 מ²

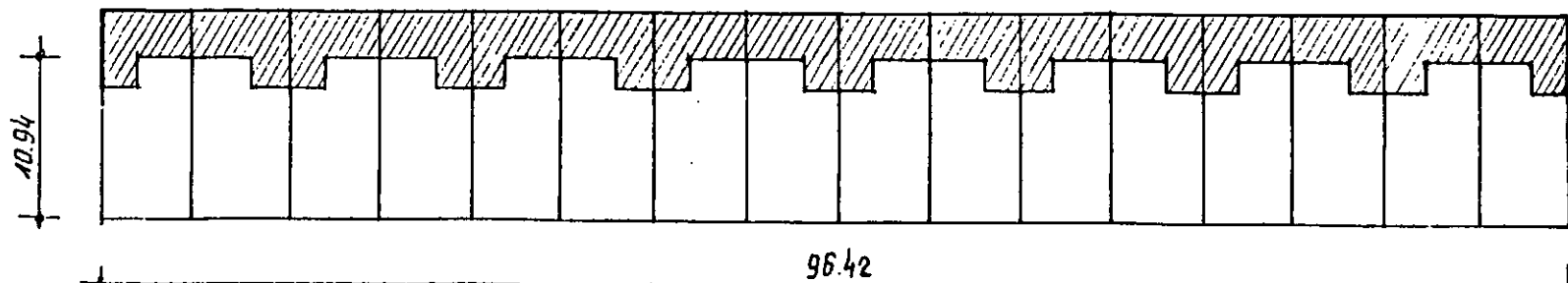

96.42

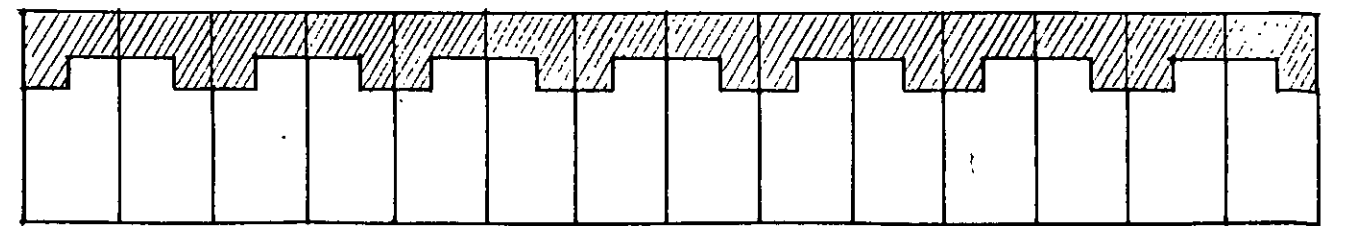

84.42

125 - 62 T

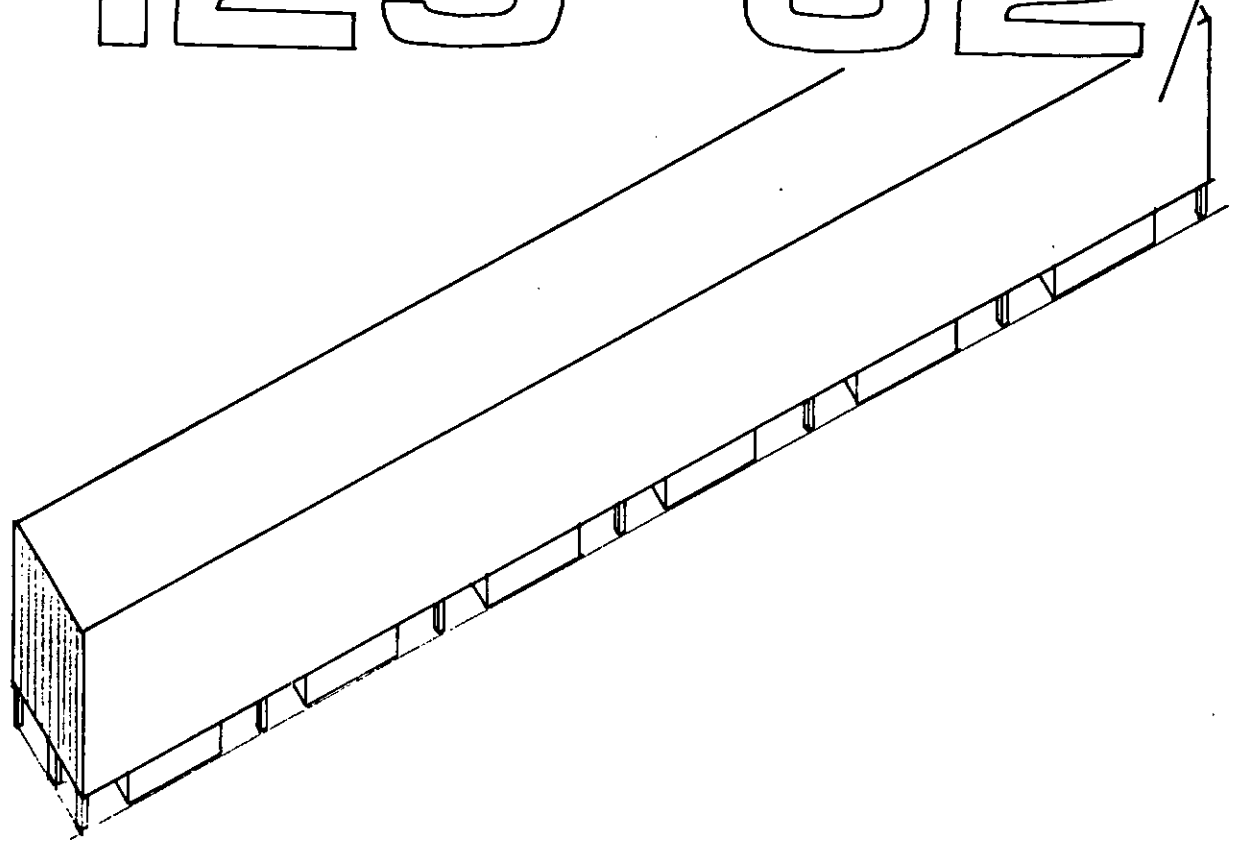

שטח דירה קיימת 62 מ' 125 מ' א

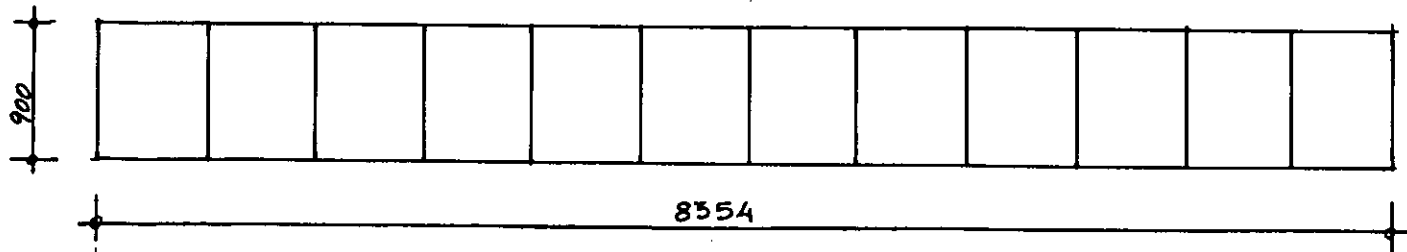
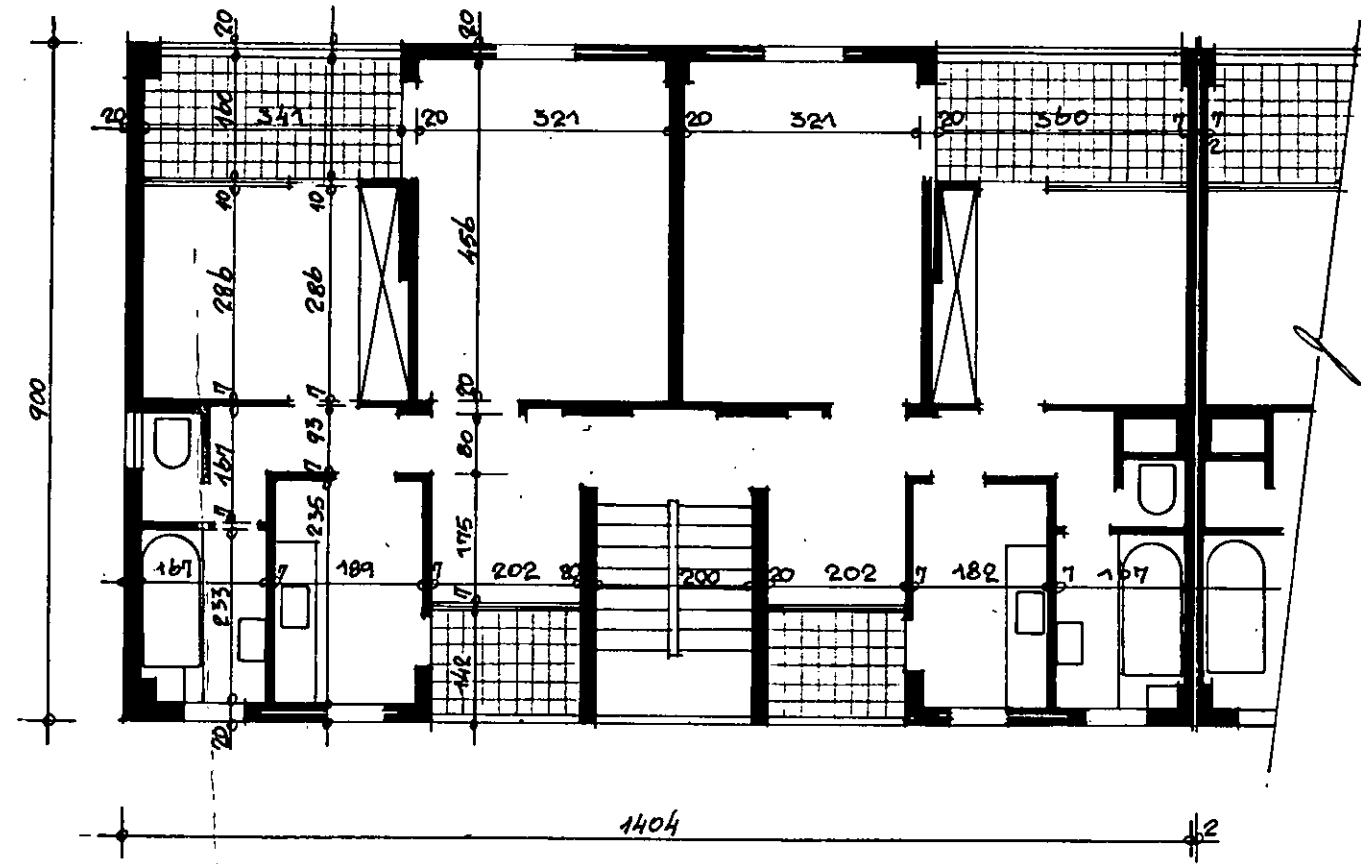

125-62 T

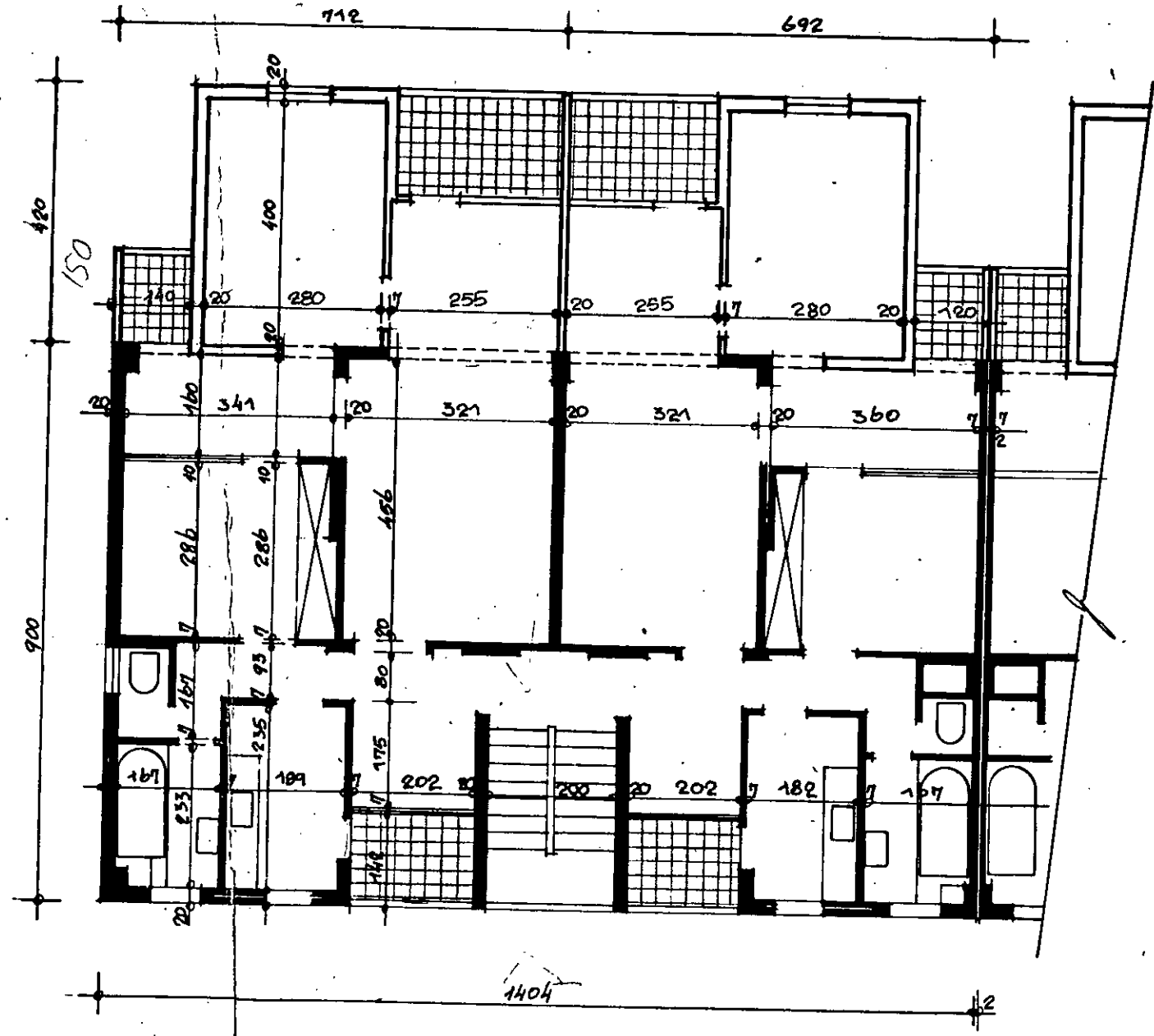
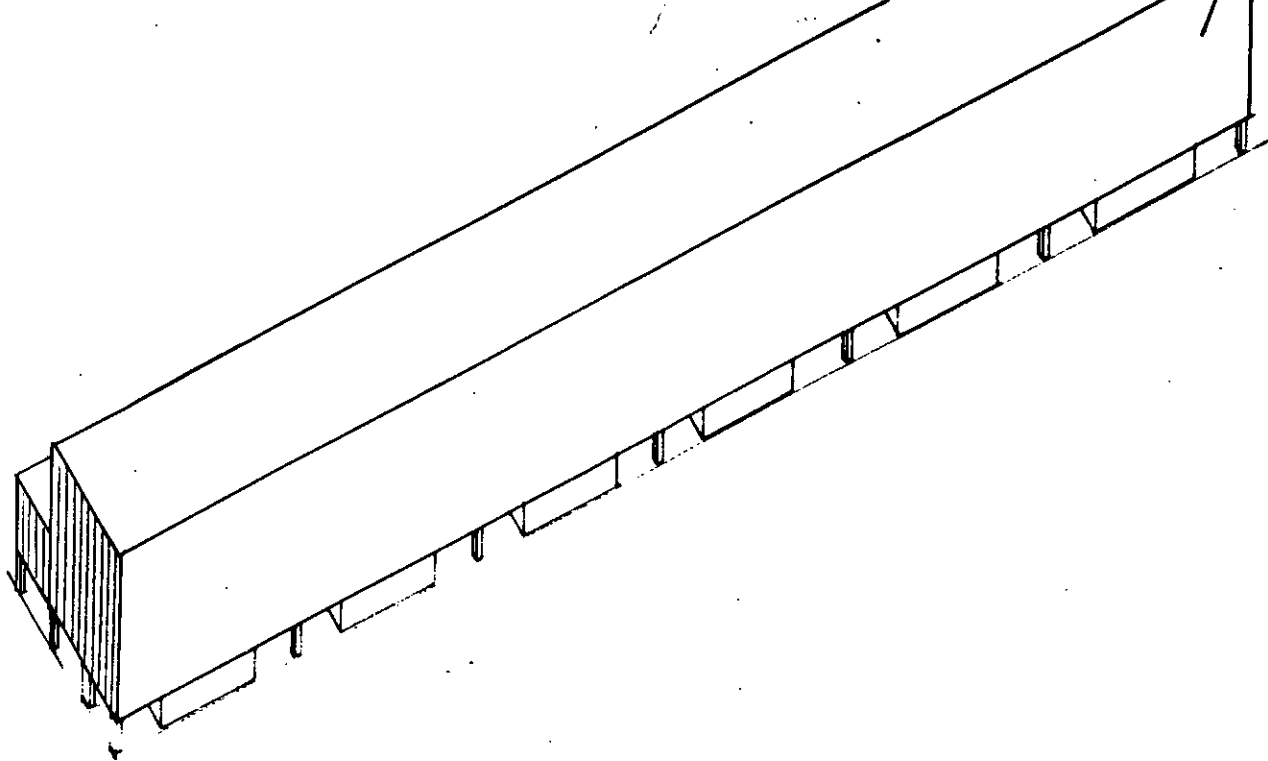

שטח דירה קיימת 125 מ' x 62 מ'
 הרחבה 28 מ'
 שטח דירה מורחבת 125 מ' x 90 מ'

