

כרמיאל. מרכז שכונות רבין - מבוא כ

א

הודעה על אישור תכנית מס' 10027
מועצה בנייה המרשומים מס' 484
תאריך 21.12.99
1875

משרד הפנים מחוז הצפון
חוק התכנון והבניה תשכ"ה - 1965
אישור תכנית מס' 10027
הגנרל המחוזית לתכנון לבניה החליטה
ביום 3.11.99 לאשר את התכנית.
סמנכ"ל לתכנון יו"ר הועדה המחוזית

כרמיאל

מרכז שכונות רבין - מבוא C

פרטי פיתוח שטח

ע"דכו 24.12.97

הוכן עבור: עיריית כרמיאל	מס' פרויקט	1109
	ק.מ.	משתנה
	חא"ר	3.12.96

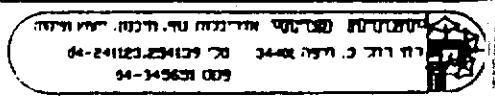

משרד התכנון והבניה
משרד הפנים
רח' רוד כ. רח"ה 34402
טל 04-241123.234123
04-345678

רשימת פרטים

מס' עמוד	תאור	מס' פרט
	תוכנית היצוק השדרה	1
	קטע תוכנית היצוק	2
	חינוח מפלסי	3
	קטע תוכנית היצוק	4
	ספסל בצני מאין מסופת (מכרז)	5
	מדרגות בטון בציון גנוליש	6
	חיצונית בין גען למדרגה מוצפת	7
	מאן גן מעוגלת בערוגות	8
	סרג אופקי לעץ	9
	מאן לעץ (סרג אנכי)	10
	חיצונית בין אספלט לריצוק צמודכות	11
	חיצונית בין אספלט לאגן וקריצוק למען	12
	זגס אשפען	13
	מאן שפה מואכמת	14
	ספסל התכת	15
	ספסל בצני מכטון צפוי מאן רמון	16
	צמוד מתסום	17
	גדר לאוורוק חכה	18
	גדר מתכת לתניה עם מדכית	19
	צמודית מתכת זגס רעות למעפטים	20
	פוגלת מתכת למעפטים	21

מס' עמוד	תאור	מס' פרט
	בית לאשפה - תכנית	22
	צמודית אשפה - חזית	23
	חכולת אשפה	24
	זגס מוקה מתכת	25

מספר עמוד	1	מספר פרויקט	1068 GLD	שם הפרויקט	גרמאל - מרכז שוכת רבין - חלקן C.
		ק"מ.		שם הפרט	
		תאריך			

רשימת פרטים
 מספר רישוי: 3-104-04
 מספר חשבוני: 04-495521-04
 מספר תיק: 04-3451-04

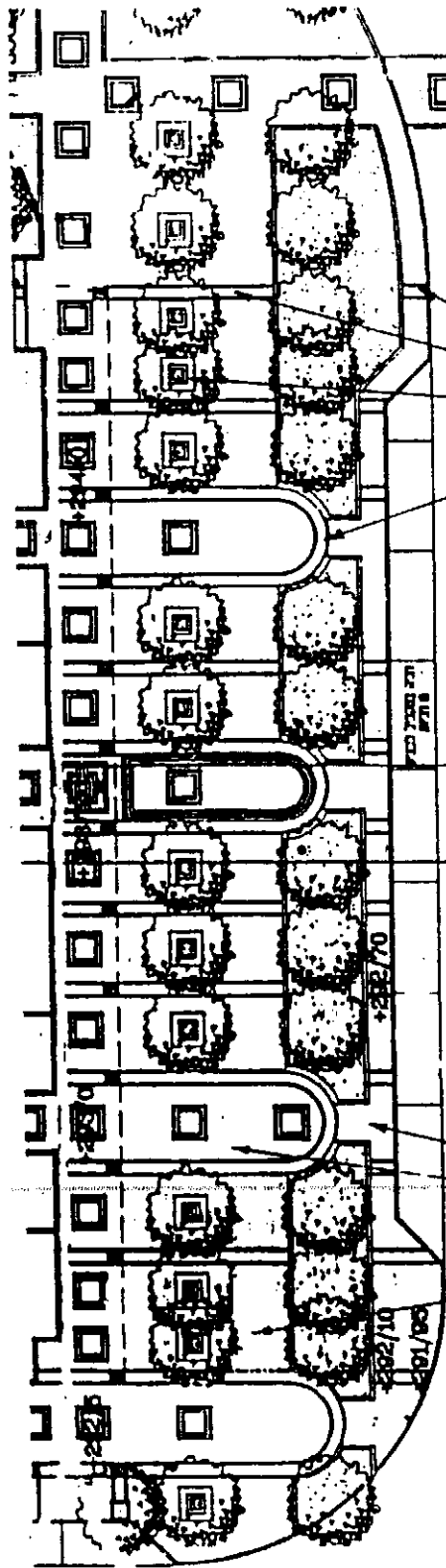

אין ונצטרף על מנת אספקת מים
 בגגון חום צמודת צדדים 22.5/22.5 מ' סמ'
 נסע 39/39 מ' אובדנים

אין ונצטרף על מנת אספקת מים
 בגגון חום צמודת צדדים 22.5/22.5 מ' סמ'
 נסע 39/39 מ' אובדנים

מס' ת.ד. 3154-00
 משרד המבנים והתשתיות
 תל אביב-יפו

מס' ת.ד. 3154-00
 משרד המבנים והתשתיות
 תל אביב-יפו

מס' ת.ד. 3154-00
 משרד המבנים והתשתיות
 תל אביב-יפו

מס' ת.ד. 3154-00
 משרד המבנים והתשתיות
 תל אביב-יפו

מס' ת.ד. 3154-00
 משרד המבנים והתשתיות
 תל אביב-יפו

מס' ת.ד. 3154-00
 משרד המבנים והתשתיות
 תל אביב-יפו

1

מס' ת.ד. 3154-00
 משרד המבנים והתשתיות
 תל אביב-יפו

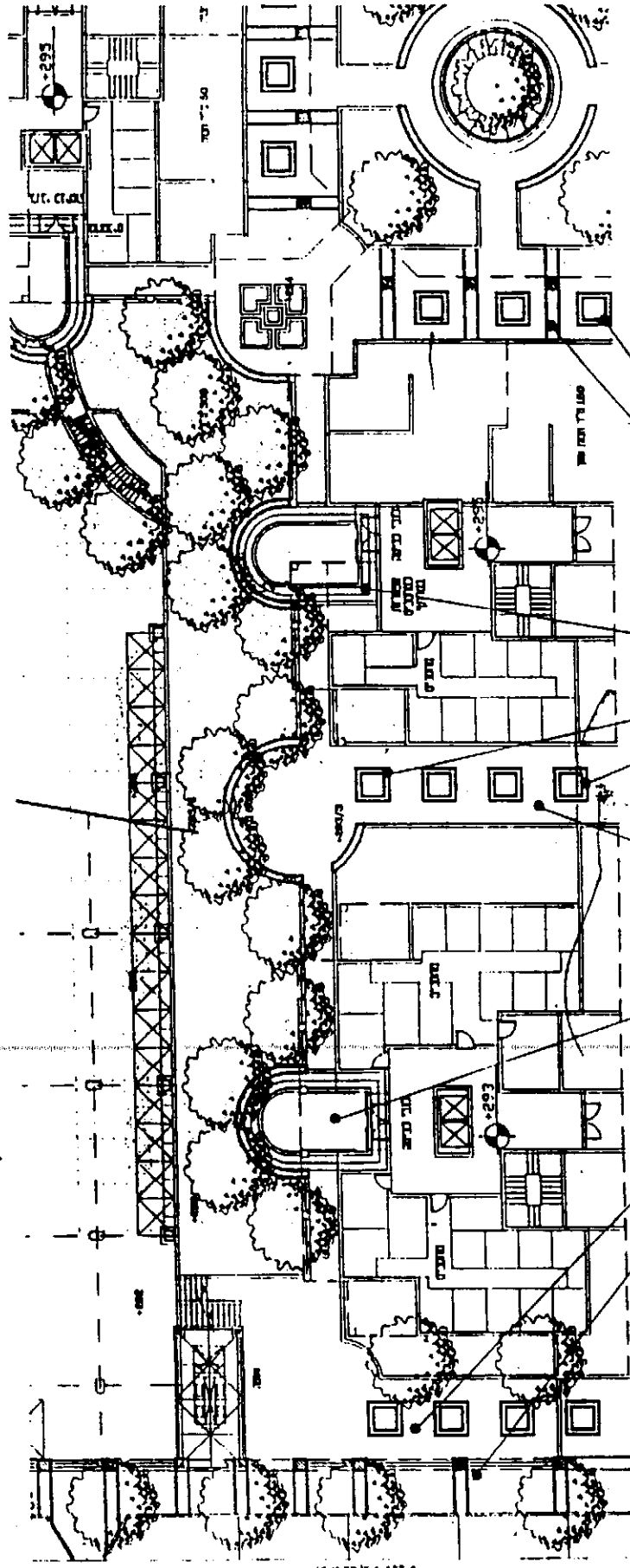

אין נציה תופ' תצ' אומג א סע
 גרון לצ' עידות 9/30/6 ס' .

אין נציה תופ' תצ' אומג א סע
 גרון עם עידות 9/30/6 ס' אומג א סע
 9/30/6 ס' .

מספר תוכנית	2	מספר תוכנית	2
תאריך	11/09	תאריך	11/09
מספר עמוד	4	מספר עמוד	4
שם הפרט	קטע עובדי הירוק	שם הפרט	קטע עובדי הירוק
שם הסוכן	א.ג.ל דמק דב"ר	שם הסוכן	א.ג.ל דמק דב"ר
מס' תעודת זהות		מס' תעודת זהות	
מס' תעודת זהות		מס' תעודת זהות	
מס' תעודת זהות		מס' תעודת זהות	

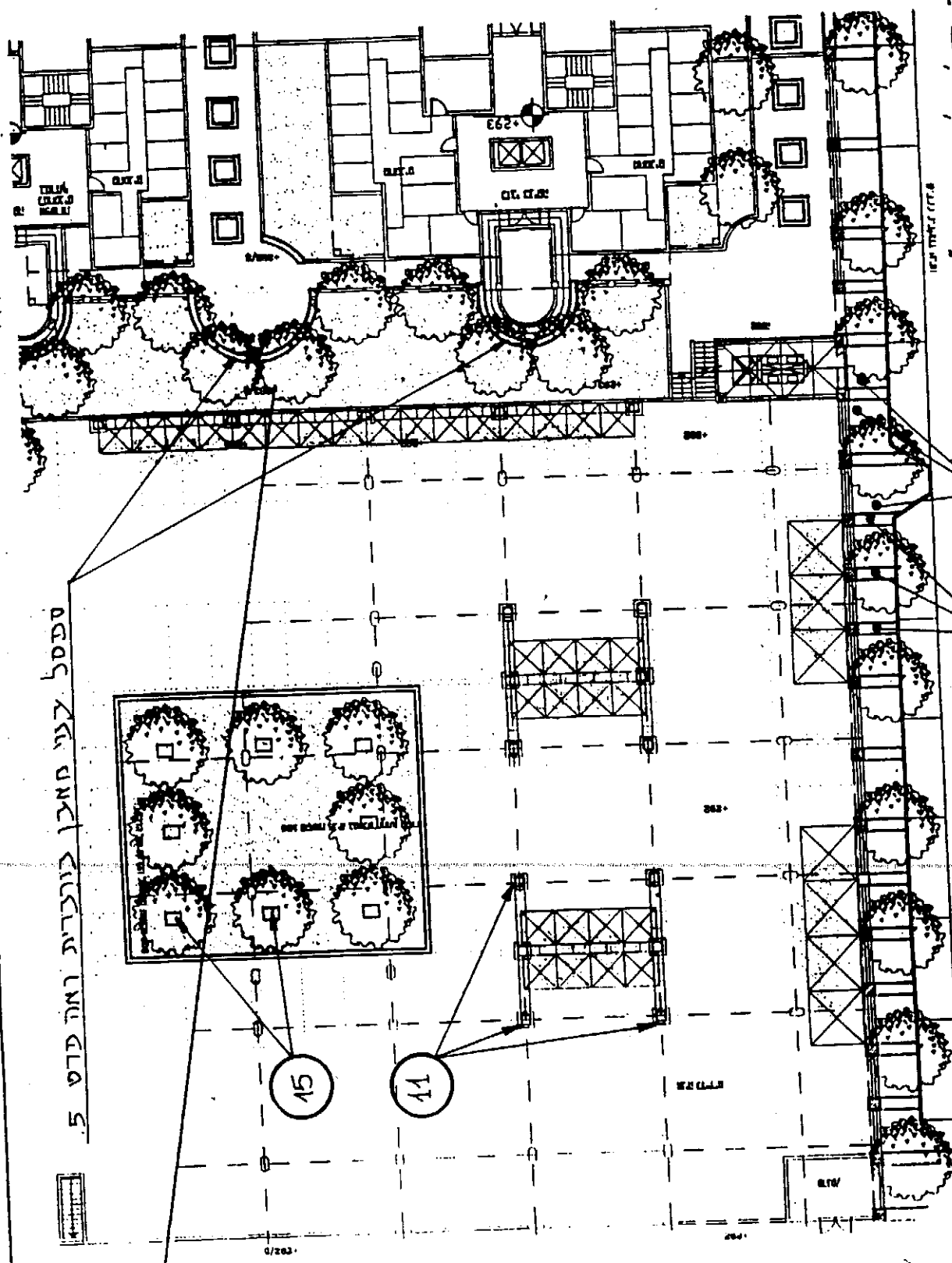

הכנסל לעי חמבן בורבית רחם קרט 5

לרצות ספ' תל' אסוף א ע'ט סדוט 9/30/2016

אח ורצות ספ' תל' אסוף א ע'ט סדוט 30/30/16
 בלגון בלגן

מס' הפרט	דטון דו סבלס	מס' הפרט	מס' הפרט
מס' הפרט	מס' הפרט	מס' הפרט	מס' הפרט
מס' הפרט	מס' הפרט	מס' הפרט	מס' הפרט
מס' הפרט	מס' הפרט	מס' הפרט	מס' הפרט

3

מספר עמוד 5
 מס' הפרט 1409
 מס' הפרט 1409

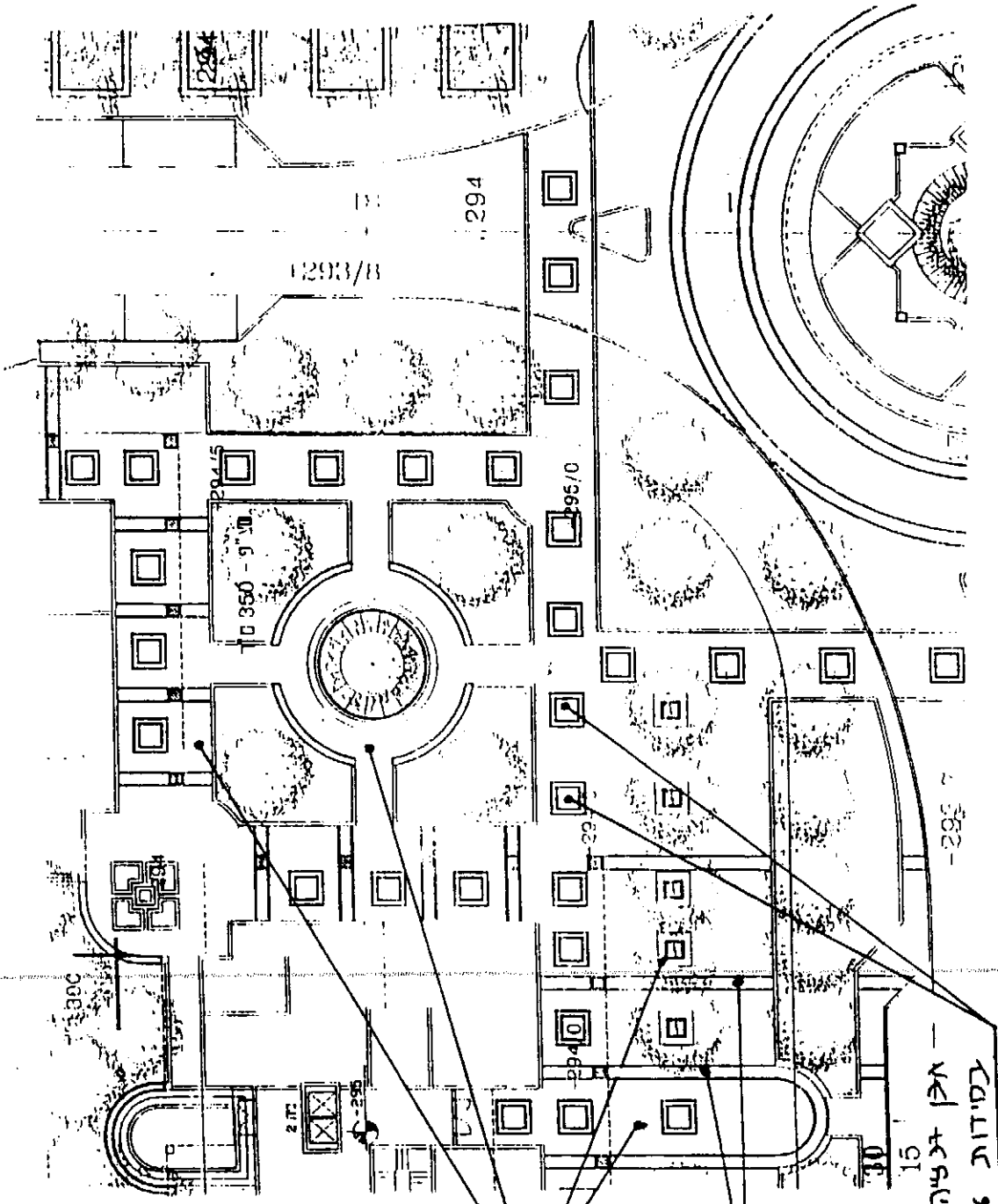

אין הנציה תנצ' תר'
 איטונג או שעג בסידות
 30/30/6 ס'ם בגוון לבן

אין הנציה תנצ' תר'
 איטונג או שעג בסידות
 225/25/6 ס'ם בגוון חום

אין הנציה תנצ' תר'
 איטונג או שעג בסידות
 15/15/15 ס'ם בגוון כהן

שם הפרויקט	שם הפרט	שם הפרויקט	שם הפרט
כרמאל - מרכז שוכנד רבן סבבן	קטע תכנית האוה	כרמאל - מרכז שוכנד רבן סבבן	קטע תכנית האוה
1409	274497	1409	274497
מספר פרויקט	מספר תאריך	מספר פרויקט	מספר תאריך
6	4	6	4

מספר תעודת זכויות יוצרים: 04-745621-04
 מספר תעודת זכויות יוצרים: 04-745621-04
 מספר תעודת זכויות יוצרים: 04-745621-04

משרד המבנים והתשתיות
 תל אביב-יפו
 מס' ת.ד. 1000
 מס' טל. 03-5304300
 מס' פקס 03-5304300

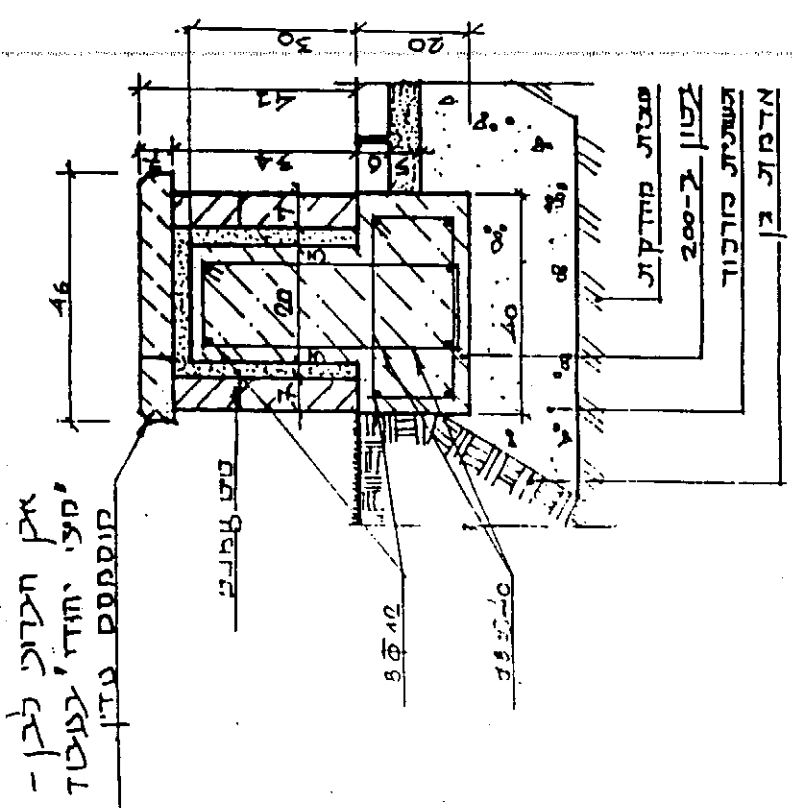
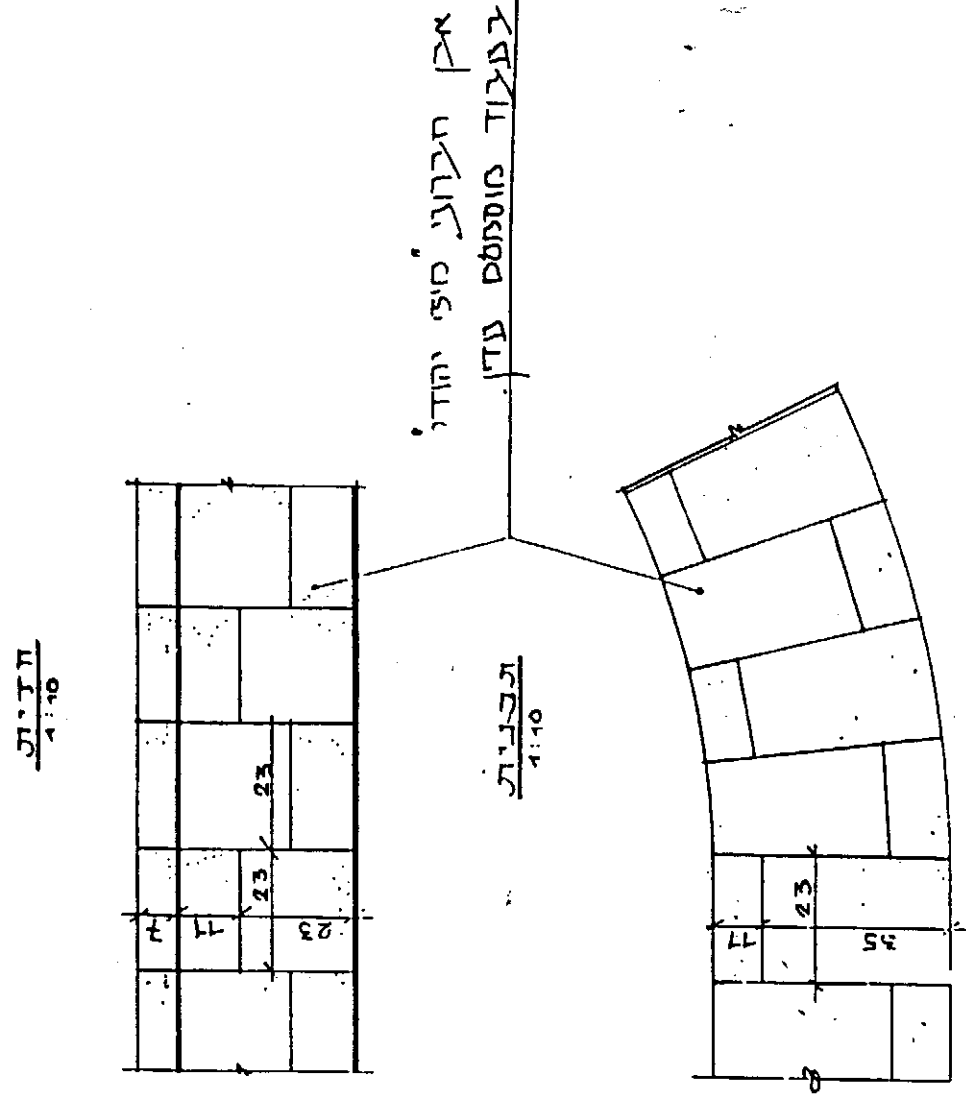

ח.ת. 1:10

אין חבנית לבן -
 סוף יהודי, בעבוד
 סופיתם עדין

משרד המבחן והדגירה
 רחוב המדע 11, תל אביב 6108
 טל. 3494800, 3494801, 3494802, 3494803
 פקס 3494804

שם הפרויקט: מסלולני סמ

עו"מ: א. חגית

תאריך: 12.01.2009

מספר תוכנית: 1109

שם המבנה: מסלולני סמ

מספר קוטר: 1109

מספר עמוד: 1109

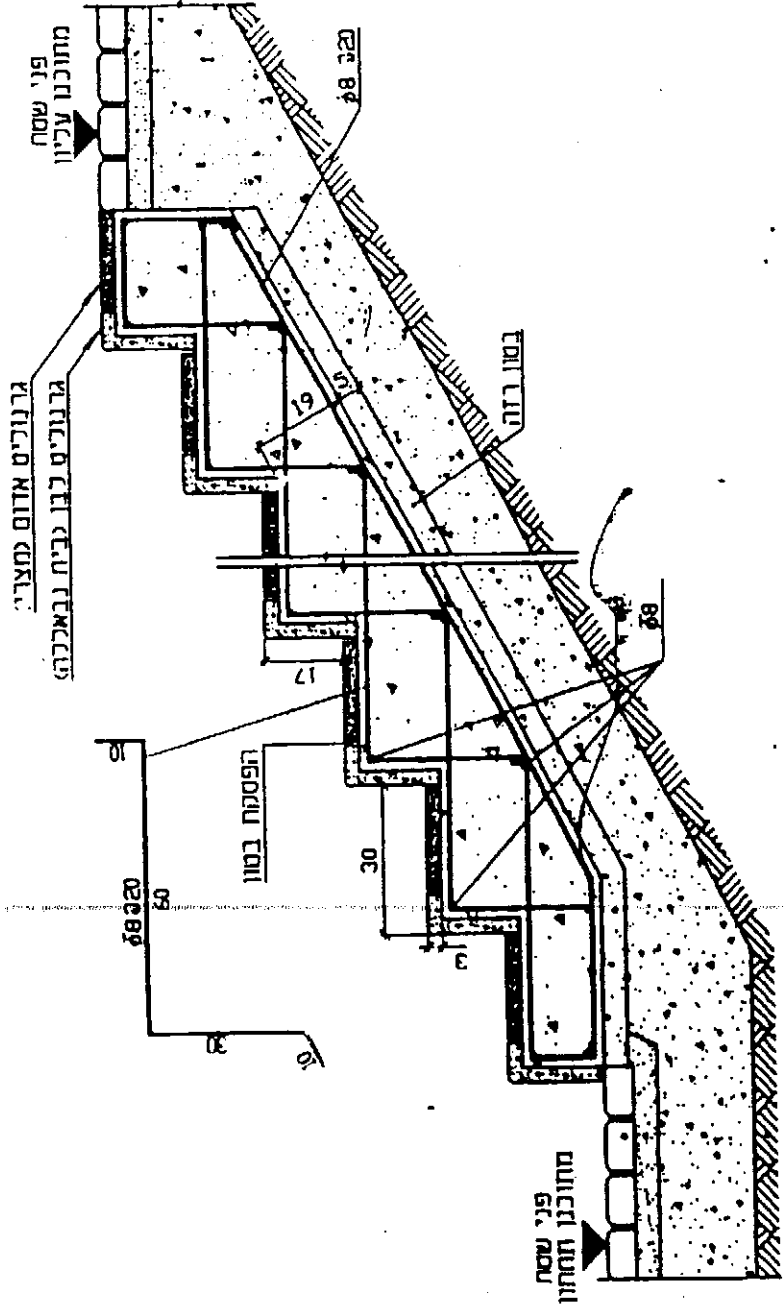

אין גן 30/30 ס"מ בגון חום בודר תכל'ת
 'אקדשטיין' או שלע' חוצות על תערכת ברטון

אין תצפה תכל'ת חצ' אסתג או שלע
 ברטות 3/15/15 ו 6/30/30 ס"מ בגוצים
 חום ולכן . ראה דגם היצוף

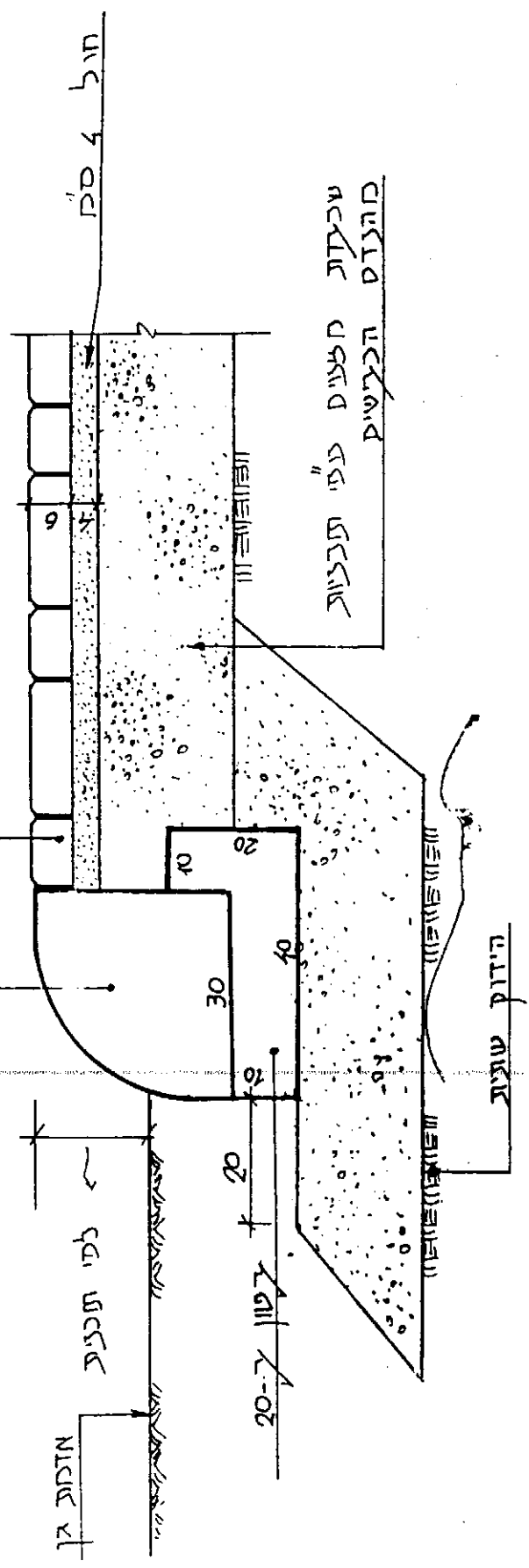

מספר עמוד	1109	מספר פרטים	מס' 1109	שם הפרויקט	חברת דומי לבן	שם המדמה	ד"ר דוד ג. רייזמן
מספר עמוד	9	מספר פרטים	7	חומר	חומר לבן	חומר לבן	חומר לבן

א"ק פן במדוד 30/30/30 ס"מ מקט" 2360
 בגוון חום צהוב תוצ' חל' אקרטיס'ן או ענ'

רצוף באבן מסתלעת דגם וצורה, מידות
 וגוון לפי תכנית ריצוף

אדמות ק"ן

שכבת חול 4 ס"מ



יטוד צטון ג-20

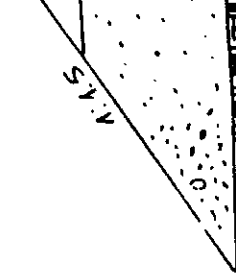
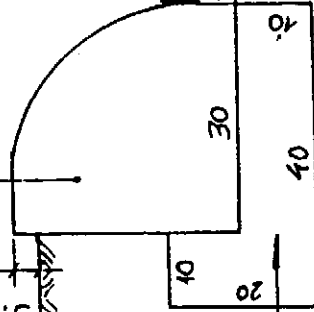

יטודק עוציב

שכבת מצעים ענפי תוכנות
 מנגדס הכליטית

מספר עמוד 10	מספר פרויקט 1109	תאריך 09.11.97	מספר ק.מ.ת.	שם הפרט אבן פן	שם הפרויקט מסלולת בערוגות	שם הפרויקט כמות דעון רבין	שם הפרויקט אדריכלות ופיקוח
	מספר ק.מ.ת.		מספר ק.מ.ת.		מספר ק.מ.ת.		מספר ק.מ.ת.
7				מספר ק.מ.ת.			

סריג אופקי לסיף

88

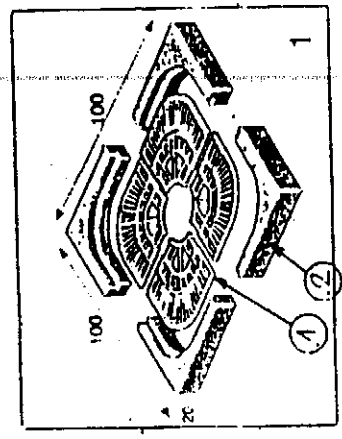

סריג אופקי לבעל

88

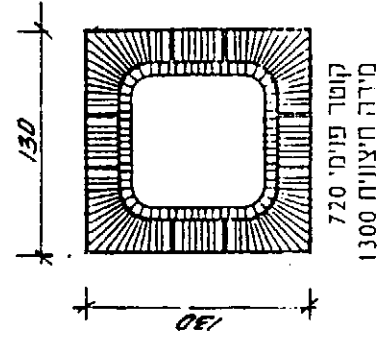

סריג אופקי לבעל דגם 'דפנה 21059' ערוכב "תול", זיב, בית, יליקה ולקח או לא"

1

סריג אופקי לסיף דגם סל - 7920, דגם "תול" יליקה ולקח, או לא"

2

זיב ירושם גומה לעץ סוגרות (דגם) סל עם עקע לסריג סל 24 גומה יליקה ולקח או סל"

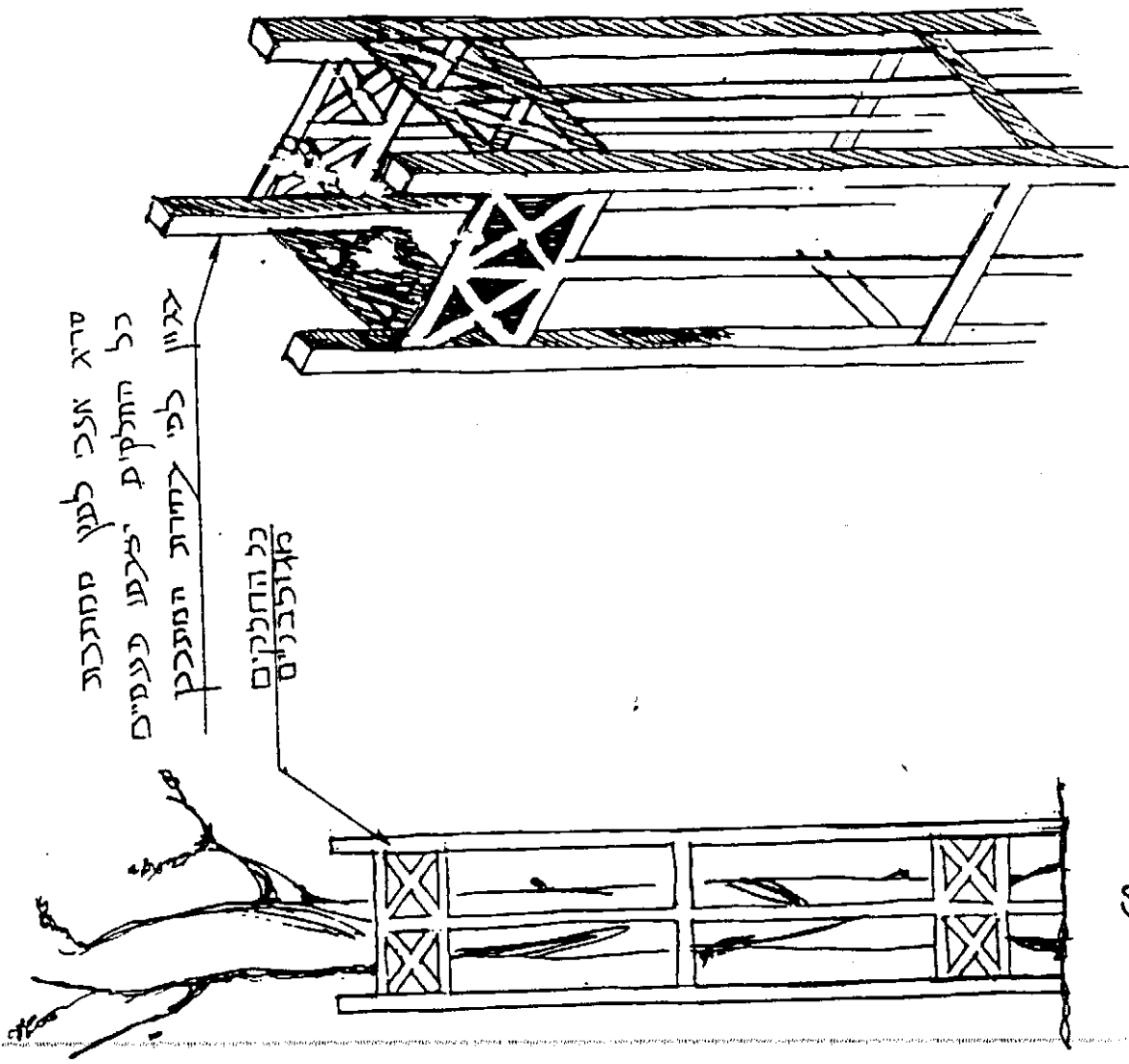

סרג אצב לפען סמורכר
 כל החלקים יצבעו פעמים
 בגוון לפי ציודת המעבדן

כל החלקים
 מאדוכבנים

130

60

20x20

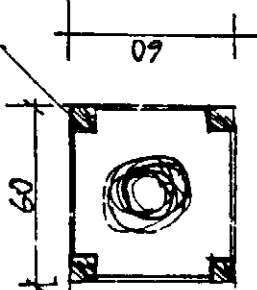

קיסדיה ריהוט רחוב יאן או שפץ
 סגן לעץ דגם 'מדקז' 885' תע"ל ת"ל

שם הפרויקט	מספר פרויקט	תאריך	מספר תוכנית
שם הפרט	מספר פרט	מספר תוכנית	מספר תוכנית
מאן לצוץ (סרג אצב)	מאן לצוץ (סרג אצב)	מאן לצוץ (סרג אצב)	מאן לצוץ (סרג אצב)
שם הפרויקט	מספר פרויקט	תאריך	מספר תוכנית
שם הפרט	מספר פרט	מספר תוכנית	מספר תוכנית
מאן לצוץ (סרג אצב)	מאן לצוץ (סרג אצב)	מאן לצוץ (סרג אצב)	מאן לצוץ (סרג אצב)

אין משתלפת 10/29/6 ס"ל בגוף
 חום כזה תנאי חל' אקדמיק או שני

אין שפה לכביש 17x25
 מאבן טבעית

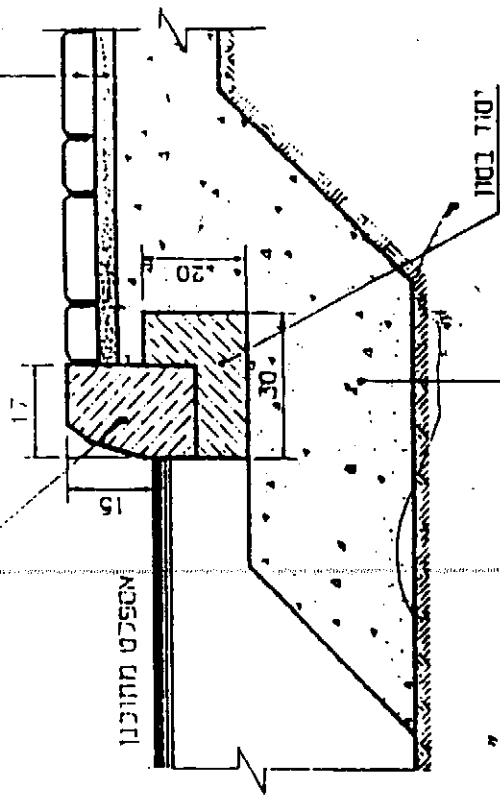

שכבות פזעים פ"פ תכנון
 מהד"ס הלביש

מספר עמוד	13	מספר פרויקט	109	שם הפרויקט	צד א"ל עבודת דמ"ר רבין	שם הפרוס	שם הפרוס
מספר תמונה	11	תאריך	1987.11.97	מספר פרויקט	109	שם הפרוס	שם הפרוס
				היעדר כן אפלט לריכוך במדפוס			

פרט דס' 12 א

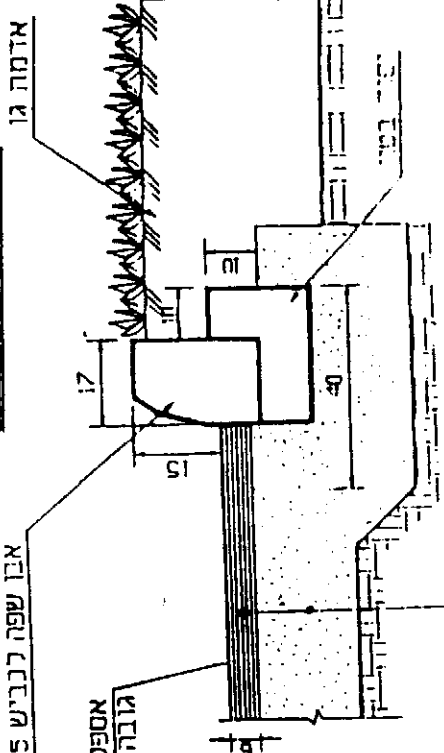

אבן שפה לנביש 17x25

אספס מסוננו
גובה ע"פ תנ" פיתוח

ועלט ושנבות מצעים פני תכנות
כדס הכישים

פרט דס' 12 ב

א. משתלבת 10/20/6 סמ"

חול 4 סמ"

אבן שפה 17 25 סמ"
מולחת על יסוד בטון

אדמה 12

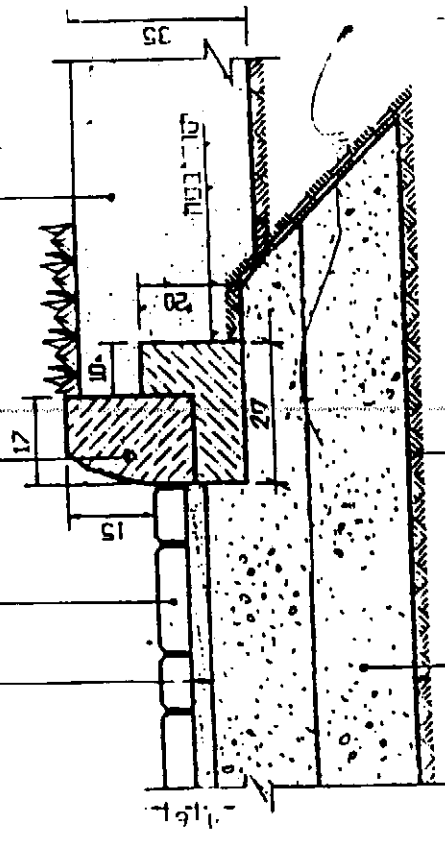

שטת מחזקת

שכבות מצעים פני תכנות
מחזס הכישים

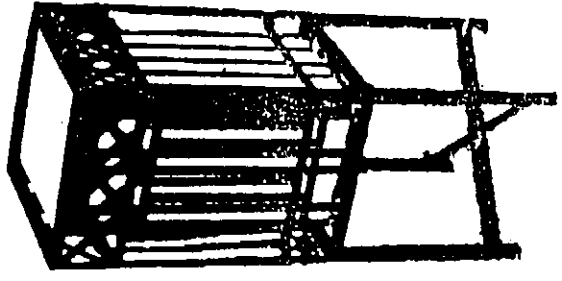

אשכנזי דגם 'קיסרין' 926 תול' דג'
"קיסריה - חזק רחוק רגן' או טע"

הערות
האשפתן ומגן לעץ יצלו בצלועה אלקטומסטוד בגיון
עפי' בירוד המתבגן.

**פוזי אספלט דשכונת סענים
על תוכנות קתודס הכרישים**

אבן שפה נכרש 17x25

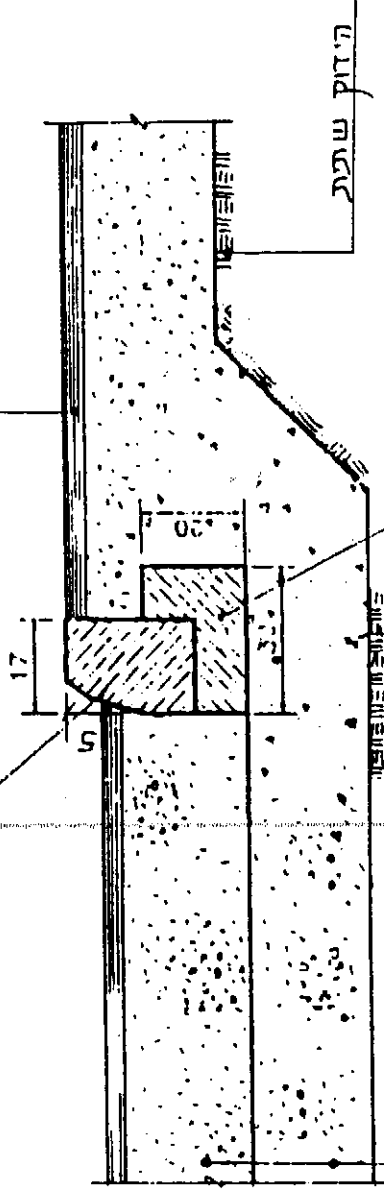

שכונת סענים על תוכנות
סעדס הכרישים

16	109	109	109	109	109	109	109
מספר עמוד	מספר פרטים	מספר פרטים	מספר פרטים	מספר פרטים	מספר פרטים	מספר פרטים	מספר פרטים
תאריך	29.11.54	29.11.54	29.11.54	29.11.54	29.11.54	29.11.54	29.11.54
14				שם הפרויקט	כרמאל, שכונת דער דבנ	שם הפרויקט	שם הפרויקט
				שם הפרם	אבן שפה קונכט	שם הפרם	שם הפרם

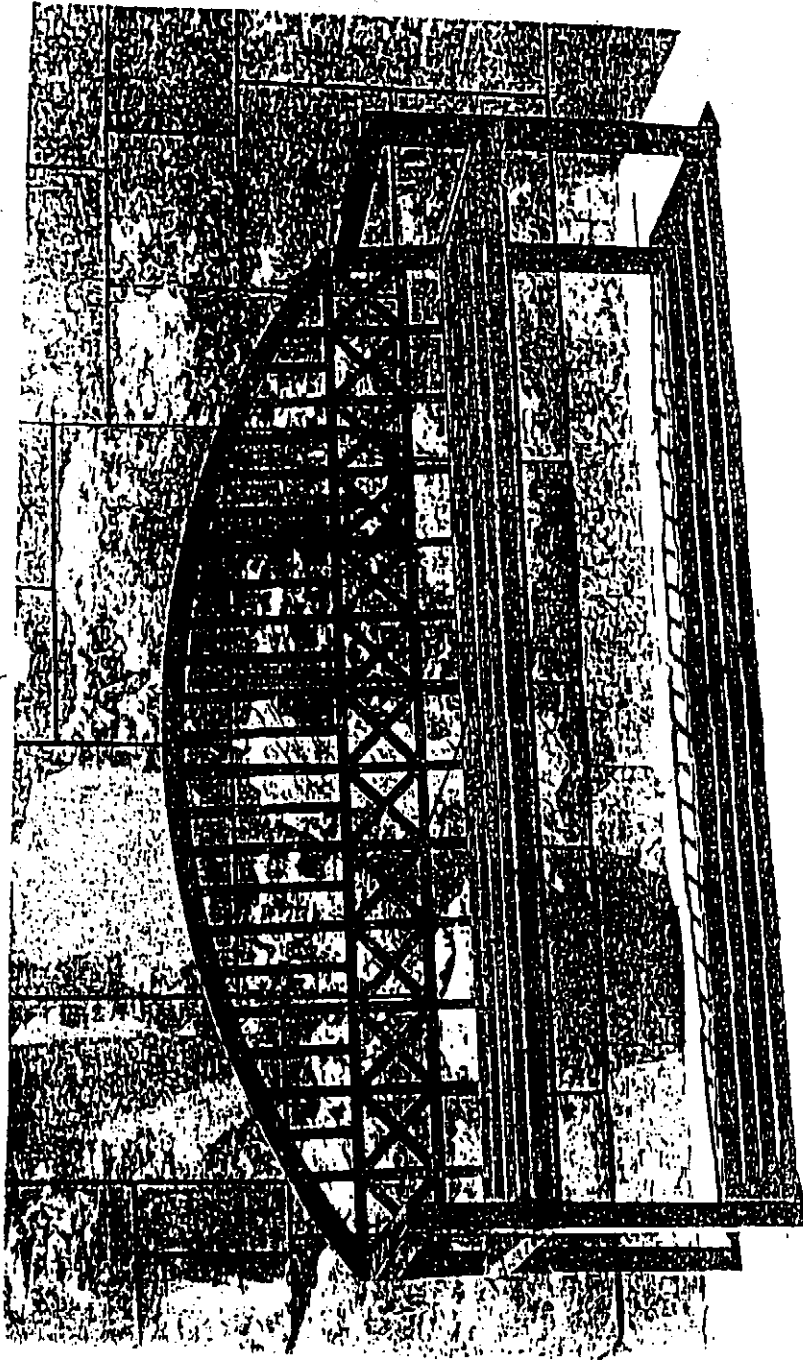

ספקל דחוב וכן דגם ' דוקס 735 ke "
 תצל' הרב' יקיסריה דחוב וכן עי"ת"
 סלל' סוד צפון לכל רגל במחיר 40/40 ס"מ

מוסדות חינוך ובריאות
 ת"ד רחוב ב' תל אביב-יפו
 1000 1000 1000

שם הפרויקט: כנמ"א, אבות דעת רבין
 שם הפרט: ספקל סתכת

15

מספר עמוד: 1109
 תאריך: 09.11.97
 17

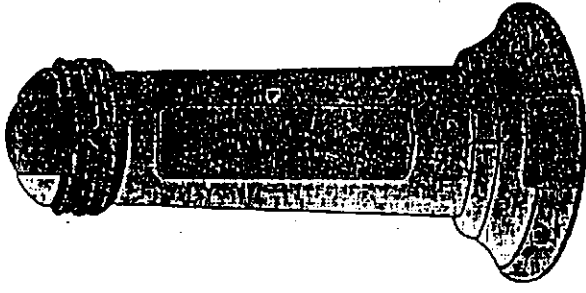

צמוד עומס דגם לגוסטא 21664 מעוצב
 תולי תב' יבתי יציקה ולקן' א' א' ע' ע'
 כולל הנקודת הצפונה וענני בקרקע

מס' 19
 מס' 19
 מס' 19
 מס' 19

שם הפרויקט: כרמיאל שכונת רמת רבין
 שם הפרט: צמוד עומס

מס' 19
 מס' 19
 מס' 19
 מס' 19

פתחי אוורור עם רשת מתכת לפי דגם - ראה פרט לצד ע"ה.

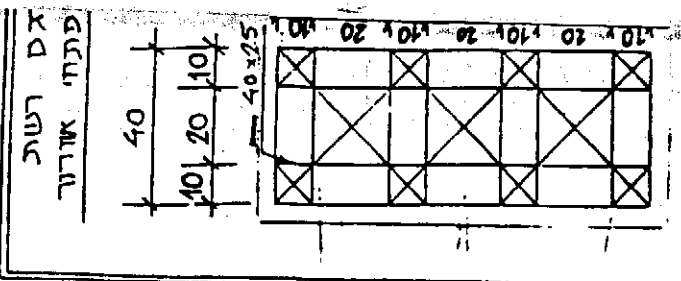
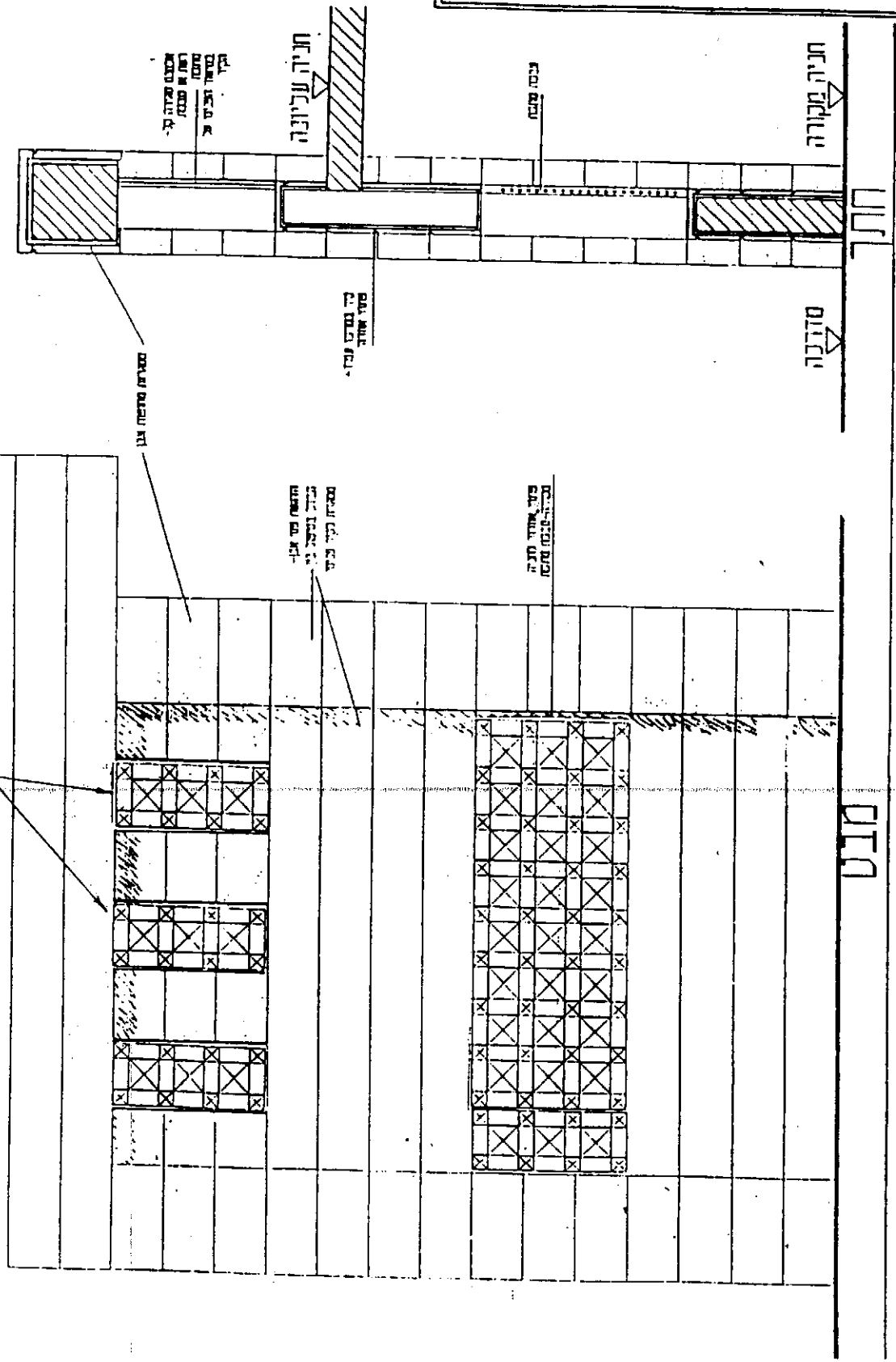

מספר עמוד	20
מספר פרויקט	409
תאריך	27.11.96
ק.ת.מ.	
מספר	18
שנת	1997

שם הפרט	גדר לאוורור תקיף
שם הפרויקט	כרמיאל, מרכז שכונת רבי"ן - מבנו C

משרד הנדסה ומערכות
 64-14533
 94-14533
 שם הפרויקט: כרמיאל, מרכז שכונת רבי"ן - מבנו C
 שם הפרט: גדר לאוורור תקיף

חוזר סכמת כתיבה

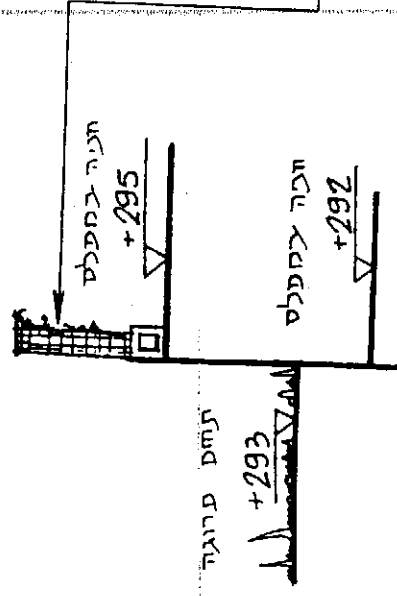

טמון סקירה של עמודי חתכת
בדגם רשמי לפני פריט בגיליון 22

דגם עמוד חתכת עם קורה

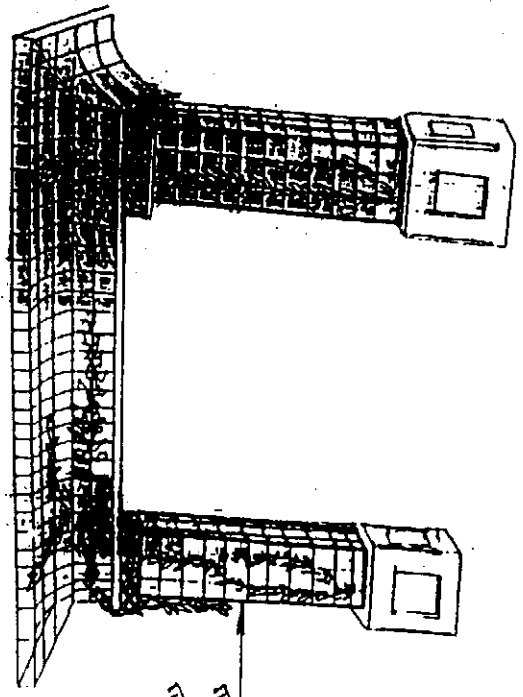

עמודי חתכת בדגם רשמי
עליו 'במחוז מספסים'

תנוחה - סקום עמודי החתכת

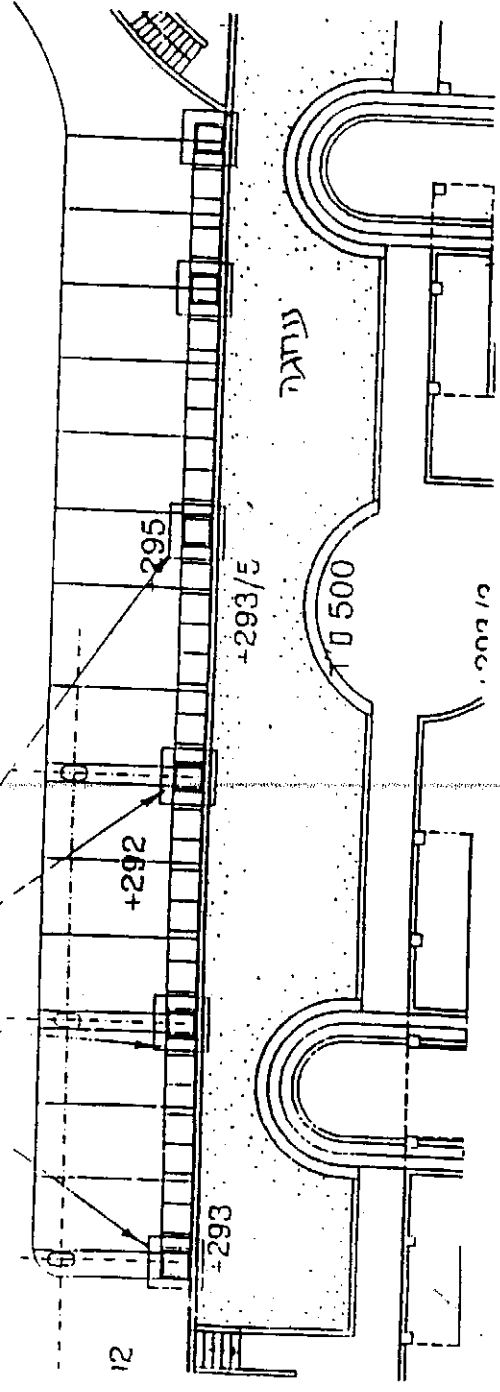

מספר עמוד	1109	מספר פרויקט	109	שם הפרויקט	סמיא. מרכז שכונת רבי' - מבנו C
	22	תאריך	27.11.96	שם הפרט	עמודי חתכת דגם רשמי למספסים
		קובץ	20		
		מחבר			

משרד הנדסה ומערכות אדריכלות
רחוב רבי' ג. יהושע-היימן 27
תל אביב-יפו 6100202-6100203
טל 64-15528

תצור ציור

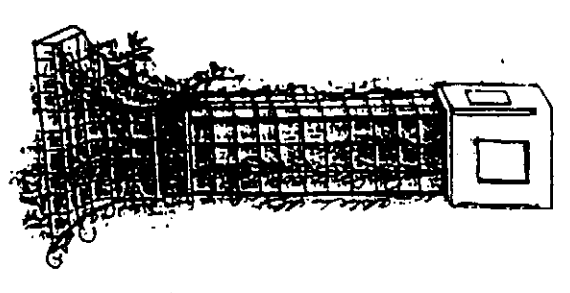

פרופיל סתבת צרורק 5 ס"מ

ערוגה טרוסית
עם ציפוי גרגוליס

ספקה מתכת

מטפטים

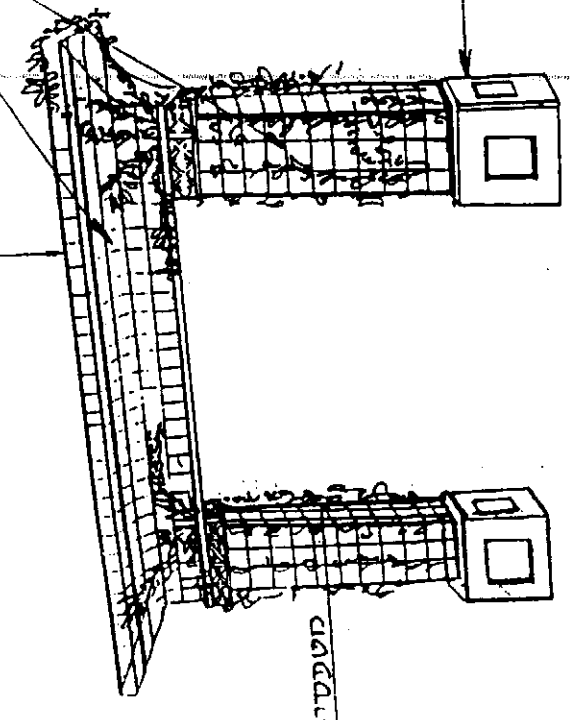

ציעה סרזספוטור או גלז עטר
כרשע מדובכ בתוכו
למשפטים

מספר תעודת זהות: 109
מספר פרויקט: 109
תאריך יצירה: 109

שם הפרויקט: סתבת

שם הפרט: סתבת

כתובת: סתבת

מחנה: סתבת

מחנה: סתבת

מחנה: סתבת

מחנה: סתבת

מחנה: סתבת

מחנה: סתבת

מחנה: סתבת

מחנה: סתבת

מחנה: סתבת

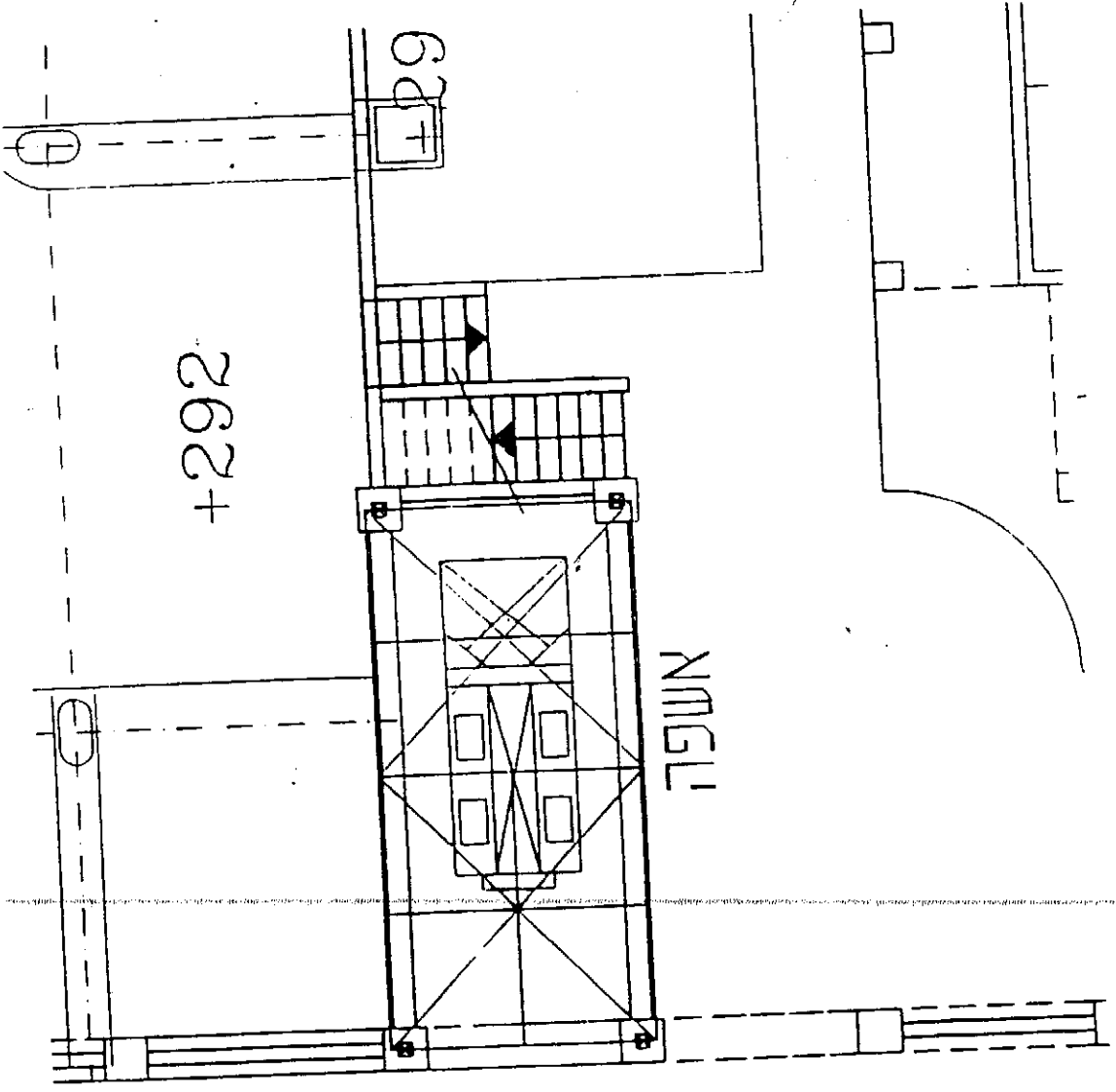

 משרד הביטחון והגנה
 מנהל תכנון ובנייה
 תל אביב-יפו

שם הפרט

שם הפרויקט

מספר

כינון

משרד הביטחון והגנה
 מנהל תכנון ובנייה
 תל אביב-יפו

1807

22

מספר פרטים
 מספר עמוד
 תמו.

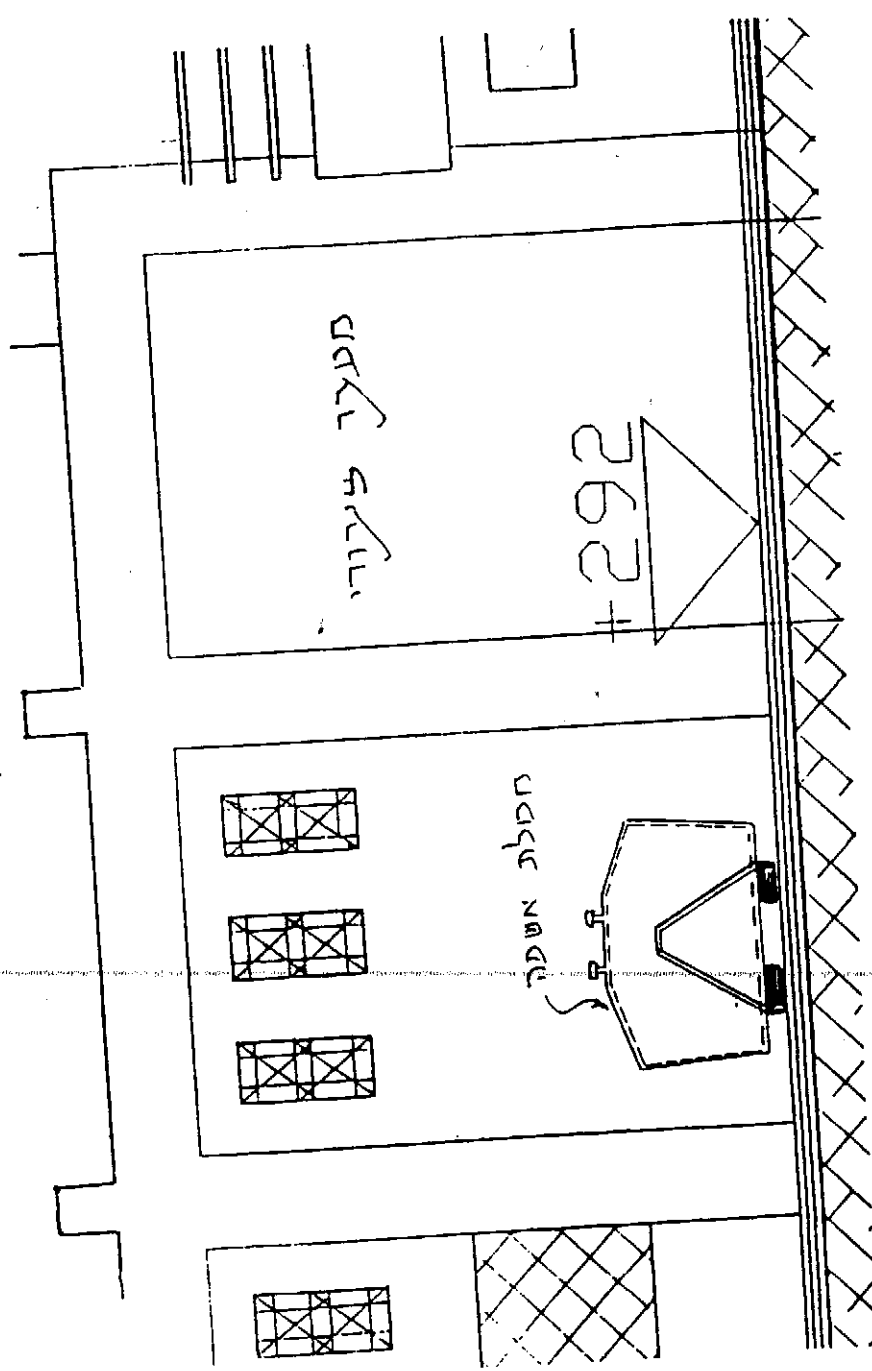

משרד המבנים והתשתיות ירושלים		שם הפרויקט: מרכז שכונת רביז - חבט C	
תאריך: 11.05.2011		עמוד: 23	
מספר עמוד: 1109	מספר פרויקט: 1109	ת.ד.	חטיבת המעורר

* מסלול השפה בצפון
 קאמפוס צירוף
 (מחלקת תכנון)

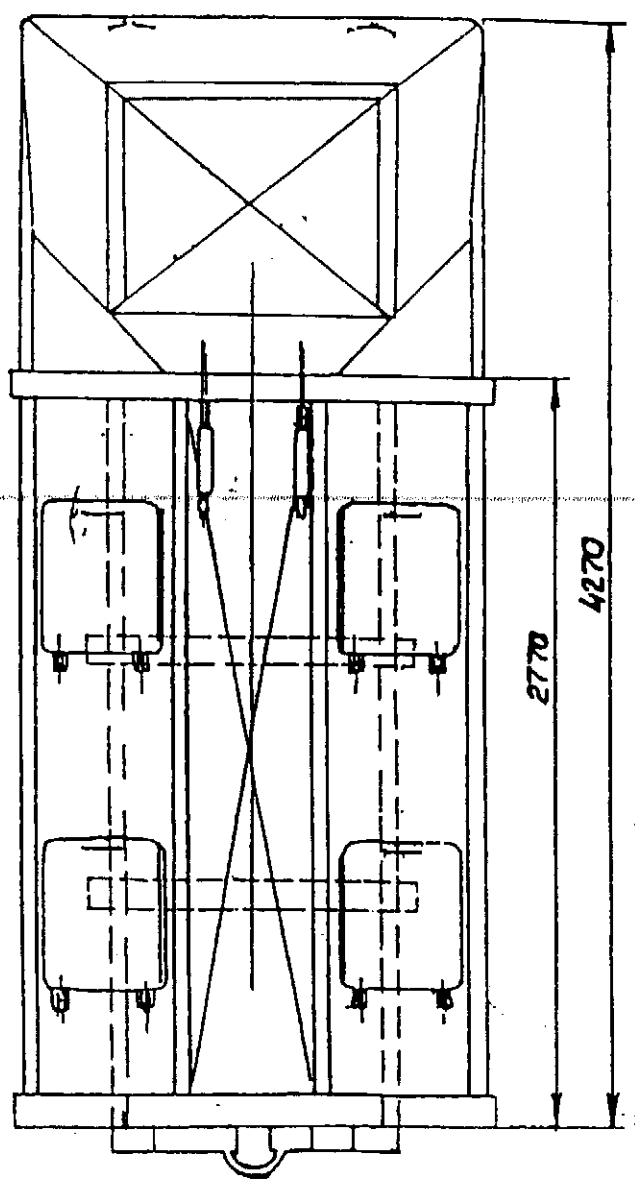
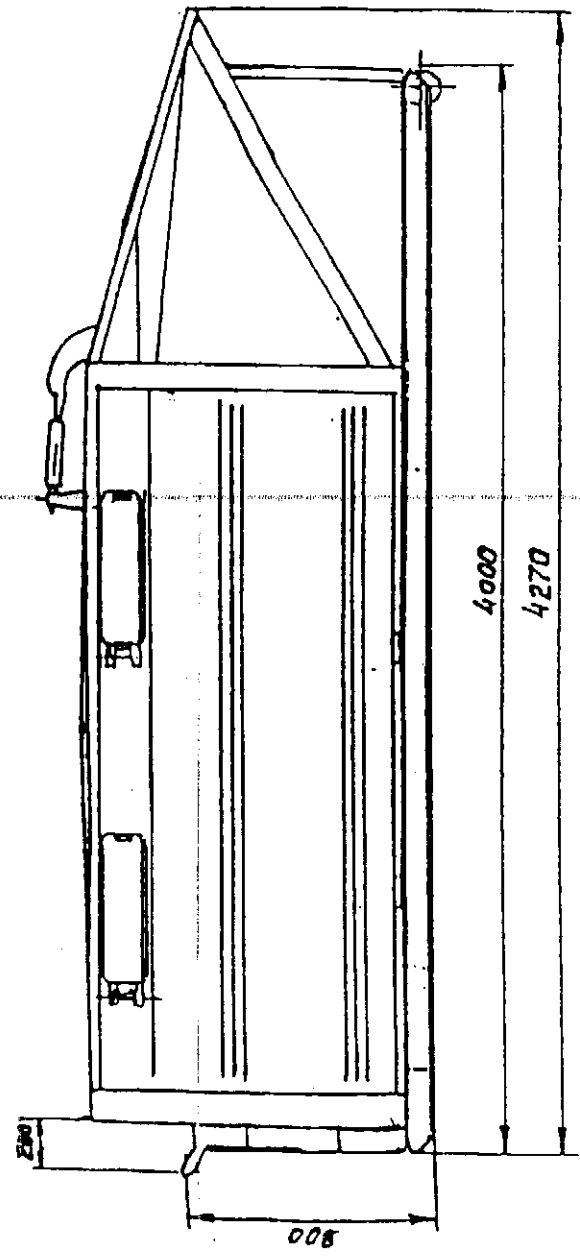
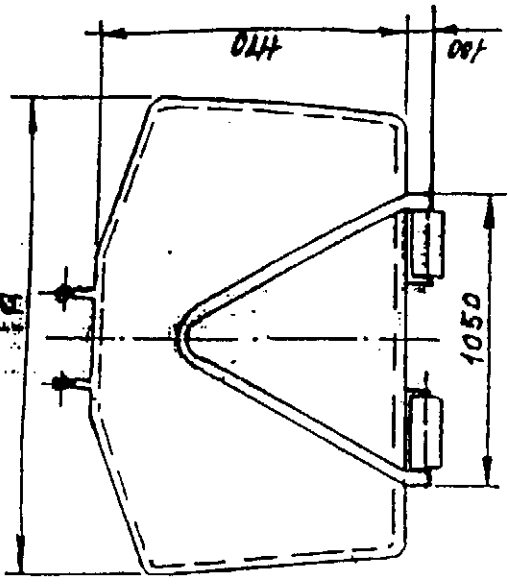

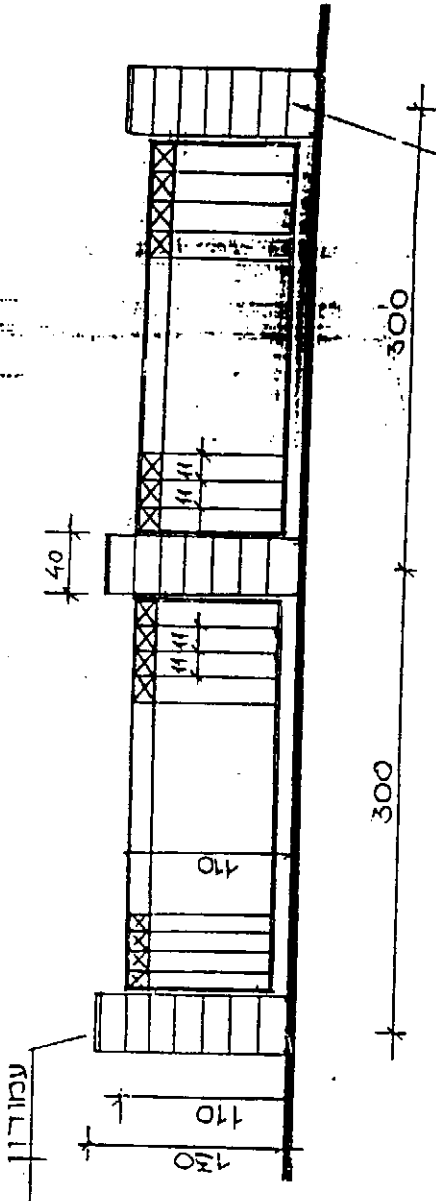

פרויד, עטון עם ליפוי אמן
 קסותנית בגוון לבן. אפיעוד תלפיש
 ס"כ. 40/40/3

קיפוג אמן לאש ראש עמוד פסותנית
 בעלוד תלפיש

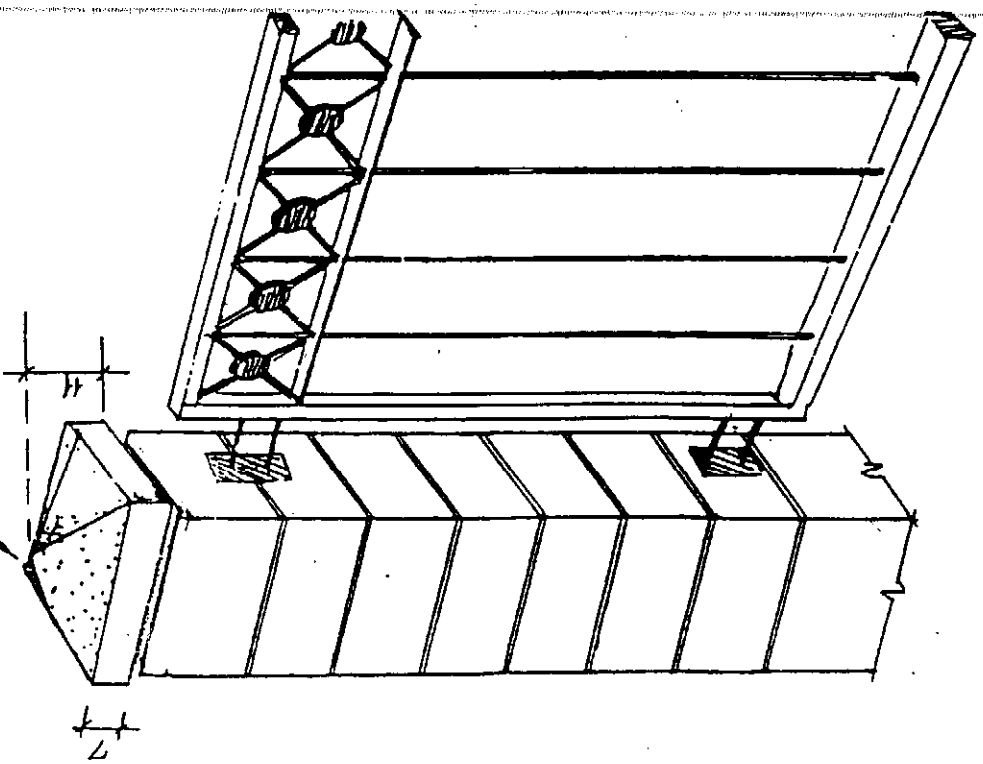

17	27.11.96	1109	500	1109	25	27
עמוד	תאריך	מספר פרויקט	מספר	מספר	מספר	מספר
		1109	500	1109	25	27
		מרכז שכונת רבין - מבנה C	דגם מעקה מוצק	שם הפרויקט	שם הפרם	

משרד התכנון והבניה
 תל אביב - 6100000
 04-5050505