

2010262 (90)

משרד הפנים  
מחוקק המינוי ויחידה מחוזית  
24-10-2012  
נציג קבל  
נצרת עילית



**לחמני יוסף**  
**ביצוע בדיקות אטימות צנרת ומכלים**  
דו"ח בדיקה מס': P107

עמוד 1 מתוך 8.

תאריך: 24.5.12

לכבוד: תחנת דלק גל כפר מנדא

הנדון: בדיקת אטימות מכלים דופן פנימי בתחנת הדלק כפר מנדא

# דו"ח מסכם

בתאריך: 20.5.12 נערכו בדיקות אטימות מכלים תת קרקעיים באתר האחסון תחנת דלק, בכתובת: כפר מנדא  
שם התחנה: תחנת דלק גל כפר מנדא  
מספר המיכלים שנבדקו: 5  
ממצאי הבדיקה כמפורטים בהמשך מצביעים.

5 מכלי דלק תת קרקעיים שנבדקו, נמצאו עומדים בדרישות של המשרד להגנת הסביבה.

תמוך לרשותכם,

בתודה ובברכה,  
סמנכ"ל: יצחק לחמני  
לחמני יוסף  
מבין עבודות תחזוקה בע"מ  
ח.פ. 513574876  
טל: 04-8446063

משרד הפנים מחוז צפון  
רמת התכנון והבניה תשפ"ה 1965  
אישור תכנית מס'  
מנהל המחוזית לתכנון והבניה החליטה  
ביום 13/11/12 לאשר את התכנית  
מנהל המחוזית לתכנון  
יוסף ברון  
יו"ר הוועדה המחוזית

הודעה על אישור תכנית מס' 11  
פורסמה בילקוט הפרסומים מס' 6533  
מיום 18/01/13

דו"ח זה מתבסס על הנתונים שנתקבלו בבדיקתנו באתר. הנתונים נכונים למועד ולנסיבות הכתוב, הכפופים לאו המבוטסים על סוג חומצו, מצבו של המכל תת-קרקעי/או על כל מידע אחר שיועמד לרשותנו וכן על קיומם המוחלט של תנאים סביבתיים מקדימים. הבדיקות שלעיל תקימות עבור תקופת ביצוע הבדיקות.

רחוב שלום סלח 13 קריית-אחא, ת.ד. 28000 • טל': 04-8446063 • פקס: 04-8436895  
• א.צ.י: 052-3633303 • יוסי: 052-3715966 • email: itzik9@gmail.com

**לחמני יוסף ביצוע בדיקות אטימות צנרת ומכלים**

דו"ח בדיקה מס': P107

עמוד 2 מתוך 8.

**דו"ח סיכום בדיקה**

דו"ח הודפס: 24.5.12	מס' דו"ח: P107	טלפון: חסוי
מס' תחנה: 1856	מס' הזמנה: חסוי	פקס: חסוי
שם לקוח: דלק גל	כתובת: כפר מנדא	איש קשר: אחמד
שם אתר: תחנת דלק כפר מנדא		טלפון נייד: 0544514990

לידי: אחמד עלי שגאו	

מעילות העיקרית: תחנת דלק	
מספר מכלים הקיימים פיזיים: 6	מספר מכלים הקיימים פיזיים שנבדקו: 5
מספר מכלים לרבות כל המחיצות: 6	מספר מכלים לרבות כל המחיצות שנבדקו: 5
מוגרים המאוחסנים באתר: סולר, 95, נמט	

סה"כ עמודים: 4	דו"ח מכלים: עמודים מס': 3
תרשים תחנה: עמודים מס': 4	

מס מכל	סוג מוצר	תוצאה
T1	סולר	עומד בדרישות של המשרד להגנת הסביבה.
T2	95	עומד בדרישות של המשרד להגנת הסביבה.
T3	95	עומד בדרישות של המשרד להגנת הסביבה.
T4	95	עומד בדרישות של המשרד להגנת הסביבה.
T5	סולר	עומד בדרישות של המשרד להגנת הסביבה.

\*\* המעבדה מוסמכת ע"י הרשות הלאומית להסמכת מעבדות.  
 הבדיקות הנכללות בדו"ח זה, בוצעו בהתאם לדרישות ההסמכה של הרשות הלאומית להסמכת מעבדות  
 הרשות הלאומית להסמכת מעבדות אינה אחראית לתוצאות הבדיקות שערכה המעבדה ואין החסמכה מהווה אישור למערכות  
 תת-קרקעיות שנבדקו.  
 יש להתייחס למסמך במלואו ואין להעתיק ממנו למסמכים אחרים

דו"ח זה מתבסס על הנתונים שנתקבלו בבדיקתנו באתר. הנתונים נכונים למועד ולנסיבות הבצוע, הכפופים לאו המבוססים על סוג  
 המוצר, מצבו של המכל תת-קרקעית/או על כל מידע אחר שהוגדר לרשותנו וכן על קיומם המוחלט של הנאים סביבתיים מקדימים. הבדיקות  
 שלפועל תקימות עבור תקופת ביצוע הבדיקות.

רחוב שלום סלח 13 קריית-אטא, ת.ד. 28000 • טל': 04-8446063 • פקס: 04-8436895  
 • אי.א.צ: 052-3633303 • יו.ס: 052-3715966 • email: itzik9@gmail.com

**להמני יוסף ביצוע בדיקות אטימות צנרת ומכלים**

דו"ח בדיקה מס': P107

עמוד 3 מתוך 8.

1	הגדרת שיטה	USTtest (ultrasonic probe)
2	עקרון השיטה	עקרון השיטה מבוסס על מדידת שינוי במפלס של הנוזל במכל הנמדד.
3	מספר המכל	T1
4	מס' טבוע	אין
5	תאריך חטמנה המשוער	אין
6	סוג המוצר	סולר
7	קוטר ס"מ	180
8	נפח המכל בליטרים	13,000
9	מעטפת	אין
10	רמת מילוי המכל בזמן בדיקה (%) (התחלתי וסופי)	82% - 82%
11	השינוי בטמפרטורה במהלך הבדיקה	-0.046 °C
12	נוכחות הגנה קתודית	אין
13	נוכחות וגובה מי תהום	אין
14	תאריך הבדיקה	21.5.12
15	שעת תחילת הבדיקה (השבתת המכל)	09:02:16
16	תאריך ושעת מילוי המכל הנבדק	11:00:00
17	סוג הבדיקה	1
18	תוצאה (דליפה בליטר לשעה)	0.015
19	מסקנה	עומד בדרישות של המשרד להגנת הסביבה.
20	הערות	

\*\* להלן מפתח מונחים המאפיינים את המסקנה:

#	מסקנה	פירוש המסקנה
1	אינו עומד בדרישות הנסיסיות של ה-EPA	שעור דליפה גדול מ-0.189 ליטרים לשעה
2	עומד בדרישות הנסיסיות של ה-EPA	שעור דליפה קטן מ-0.189 ליטרים לשעה

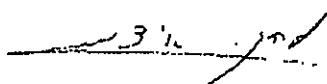

חתימת מאשר הדו"ח:

שם הבדוק: אלי בן גיגי

דו"ח זה מתבסס על הנתונים שנתקבלו בבדיקתנו באתר. הנתונים נכונים למועד ולנסיבות הבעות, הכפופים לאו המבוססים על סוג המוצר, מצבו של המכל תת-קרקעי/או על כל מידע אחר שחועמד לרשותנו וכן על קיומם המוחלט של תנאים סביבתיים מקדימים. הבדיקות שלעיל תקיפות עבור תקופת ביצוע הבדיקות.

רחוב שלום סלח 13 קריית-אחא, ת.ד. 28000 • טל': 04-8446063 • פקס: 04-8436895  
 • יו"ס: 052-3633303 • email: itzik9@gmail.com • 052-3715966

**לחמני יוסף ביצוע בדיקות אטימות צנרת ומכלים**

דו"ח בדיקה מס': P107

עמוד 4 מתוך 8

1	תגדרת שיטה	USTtest (ultrasonic probe)
2	עקרון השיטה	עקרון השיטה מבוסס על מדידת שינוי במפלס של הנוזל במכל חגמדר.
3	מספר המכל	T2
4	מסי טבוע	אין
5	תאריך הטמנה המשוער	אין
6	סוג המוצר	95
7	קוטר סיימ	180
8	נפח המכל בליטרים	13,000
9	מעטפת	אין
10	רמת מילוי המכל בזמן בדיקה (%) (התחלתי וסופי)	85% - 85%
11	השינוי בטמפרטורה במהלך הבדיקה	-0.029 °C
12	נוכחות הגנה קתודית	אין
13	נוכחות וגובה מי תהום	אין
14	תאריך הבדיקה	20.5.12
15	שעת תחילת הבדיקה (השבתת המכל)	20:05:10
16	תאריך ושעת מילוי המכל הנבדק	11:00:00
17	סוג הבדיקה	1
18	תוצאה (דליפה בליטר לשעה)	-0.055
19	מסקנה	עומד בדרישות של המשרד להגנת הסביבה.
20	הערות	

\*\* להלן מפתח מונחים המאפיינים את המסקנה:

#	מסקנה	פירוט המסקנה
1	אינו עומד בדרישות הבטיחות של ה-EPA	שעור דליפה גדול מ-0.189 ליטרים לשעה
2	עומד בדרישות הבטיחות של ה-EPA	שעור דליפה קטן מ-0.189 ליטרים לשעה

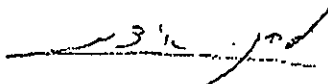

חתימת מאשר הדו"ח:

שם הבודק: אלי בן גיגי

דו"ח זה מתבסס על הנתונים שנתקבלו בבדיקתנו באתר. הנתונים נכונים למועד ולנסיבות הבצוע, הכמוסים ואו המבוססים על סוג המוצר, מצבו של המכל תת-קרקעי/או על כל מידע אחר שהועמד לרשותנו וכן על קיומם המוחלט של תנאים סביבתיים מקדימים. הבדיקות שלעיל תקיפות עבור תקופת ביצוע הבדיקות.

רחוב שלום סלח 13 קרית-אחא, ח.ד. 28000 • טל': 04-8446063 • פקס: 04-8436895  
 • א.צ.יק: 052-3633303 • יוסי: 052-3715966 • email: itzik9@gmail.com

**לחמני יוסף ביצוע בדיקות אטימות צנרת ומכלים**

דו"ח בדיקה מס': P107

עמוד 5 מתוך 8.

1	הגדרת שיטה	USTtest (ultrasonic probe)
2	עקרון השיטה	עקרון השיטה מבוסס על מדידת שינוי במפלס של הנוזל במכל הנמדד.
3	מספר המכל	T3
4	מס' טבוע	אין
5	תאריך חטמנה המשוער	אין
6	סוג המוצר	95
7	קוטר ס"מ	180
8	נפח המכל בליטרים	13,000
9	מעטפת	אין
10	רמת מילוי המכל בזמן בדיקה (%) (התחלתי וסופי)	86% - 86%
11	השינוי בטמפרטורה במהלך הבדיקה	-0.032 °C
12	נוכחות הגנה קתודית	אין
13	נוכחות וגובה מי תהום	אין
14	תאריך הבדיקה	20.5.12
15	שעת תחילת הבדיקה (חשבתת המכל)	19:55:17
16	תאריך ושעת מילוי המכל הנבדק	11:00:00
17	סוג הבדיקה	1
18	תוצאה (דליפה בליטר לשעה)	-0.075
19	מסקנה	עומד בדרישות של המשרד להגנת הסביבה.
20	הערות	

\*\* להלן מפתח מונחים המאפיינים את המסקנה:

#	מסקנה	מירוש המסקנה
1	אינו עומד בדרישות הבטיחות של ה-EPA	שעור דליפה גדול מ-0.189 ליטרים לשעה
2	עומד בדרישות הבטיחות של ה-EPA	שעור דליפה קטן מ-0.189 ליטרים לשעה

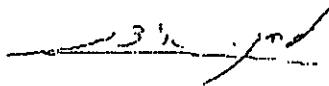

חתימת מאשר הדו"ח:

שם הבודק: אלי בן גיגי

דו"ח זה מתבסס על הנתונים שנתקבלו בבדיקתנו באתר. הנתונים נכונים למועד ולנסיבות תבצוע, הכפופים ואו המבוססים על סוג המוצר, מצבו של המכל תת-קרקעי/או על כל מידע אחר שהועמד לרשותנו וכן על קיומם המוחלט של הנאים סביבתיים מקדימים. הבדיקות שלעיל תקימות עבור תקופת ביצוע הבדיקות.

רחוב שלום סלח 13 קרית-אתא, ת.ד. 28000 • טל': 04-8446063 • פקס: 04-8436895  
 • יו"ס: 052-3715966 • email: itzik9@gmail.com • יו"ס: 052-3633303

**לחמני יוסף ביצוע בדיקות אטימות צנרת ומכלים**

דו"ח בדיקה מס': P107

עמוד 6 מתוך 8.

1	הגדרת שיטה	USTtest (ultrasonic probe)
2	עקרון השיטה	עקרון השיטה מבוסס על מדידת שינוי במפלס של הנוזל במכל הנמדד.
3	מספר המכל	T4
4	מס' טבוע	אין
5	תאריך הטמנה המשוער	אין
6	סוג המוצר	95
7	קוטר ס"מ	180
8	נפח המכל בליטרים	13,000
9	מעטפת	אין
10	רמת מילוי המכל בזמן בדיקה (%) (התחלתי וסופי)	80% - 80%
11	השינוי בטמפרטורה במהלך הבדיקה	-0.018 °C
12	נוכחות הגנה קתודית	אין
13	נוכחות וגובה מי תהום	אין
14	תאריך הבדיקה	20.5.12
15	שעת תחילת הבדיקה (השבתת המכל)	07:26:47
16	תאריך ושעת מילוי המכל הנבדק	11:00:00
17	סוג הבדיקה	1
18	תוצאה (דליפה בליטר לשעה)	0.061
19	מסקנה	עומד בדרישות של המשרד להגנת הסביבה.
20	הערות	

\*\* להלן מפתח מונחים המאפיינים את המסקנה:

#	מסקנה	פירוש המסקנה
1	אינו עומד בדרישות הבסיסיות של ה-EPA	שער דליפה גדול מ-0.189 ליטרים לשעה
2	עומד בדרישות הבסיסיות של ה-EPA	שער דליפה קטן מ-0.189 ליטרים לשעה

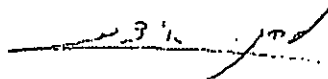

חתימת מאשר הדו"ח:

שם הבודק: אלי בן גיגי

דו"ח זה מתבסס על הנתונים שנתקבלו בבדיקתנו באתר. הנתונים נכונים למטרה ולנסיבות הבצוע, הכפופים לאו אומדנים על סוג המוצר, מצבו של המכל תת-קרקעי או על כל מידע אחר שהועמד לרשותנו וכן על קיומם המוחלט של הנאים סביבתיים מקדימים. הבדיקות שלעיל תקיפות עבור תקופת ביצוע הבדיקות.

רחוב שלום סלח 13 קרית-אטא, ת.ד. 28000 • טל': 04-8446063 • פקס: 04-8436895  
 • יוסי: 052-3715966 • יוסי: 052-3633303 • email: itzik9@gmail.com

**להמני יוסף ביצוע בדיקות אטימות צנרת ומכלים**

דו"ח בדיקה מס': P107

עמוד 7 מחוך 8.

1	הגדרת שיטה	USTtest (ultrasonic probe)
2	עקרון השיטה	עקרון השיטה מבוסס על מדידת שינוי במפלס של הנוזל במכל חנומדי.
3	מספר המכל	T5
4	מסי טבוע	אין
5	תאריך הטמנה המשוער	אין
6	סוג המוצר	סולר
7	קוטר ס"מ	180
8	נפח המכל בליטרים	13,000
9	מעטפת	אין
10	רמת מילוי המכל בזמן בדיקה (%) (התחלתי וסופי)	98% - 98%
11	השינוי בטמפרטורה במהלך הבדיקה	-0.044 °C
12	נוכחות הגנה קתודית	אין
13	נוכחות וגובה מי תהום	אין
14	תאריך הבדיקה	21.5.12
15	שעת תחילת הבדיקה (השבתת המכל)	09:02:10
16	תאריך ושעת מילוי המכל הנבדק	11:00:00
17	סוג הבדיקה	1
18	תוצאה (דליפה בליטר לשעה)	0.099
19	מסקנה	עומד בדרישות של המשרד להגנת הסביבה.
20	הערות	

\*\* להלן מפתח מונחים המאפיינים את המסקנה:

#	מסקנה	פירוש המסקנה
1	EPA	שעור דליפה גדול מ-0.189 ליטרים לשעה
2	EPA	שעור דליפה קטן מ-0.189 ליטרים לשעה

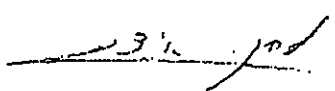

חתימת מאשר הדו"ח:

שם הבדוק: אלי בן גיגי

דו"ח זה מתבסס על הנתונים שנתקבלו בבדיקתנו באזור. הנתונים נכונים למועד ולנסיבות הצגה, הכמוסים /או המבוססים על סוג המוצר, מצבו של המכל תת-קרקעי/או על כל מידע אחר שהועמד לרשותנו וכן על קיומם המוחלט של תנאים סביבתיים מקדימים. הבדיקות שלעיל תקימות עבור תקומת ביצוע הבדיקות.

רחוב שלום סלח 13 קריית-אחא, ת.ד. 28000 • טל': 04-8446063 • פקס: 04-8436895  
 • יוסי: 052-3715966 • email: itzik9@gmail.com • יוסי: 052-3633303

**תרשים התחנה**

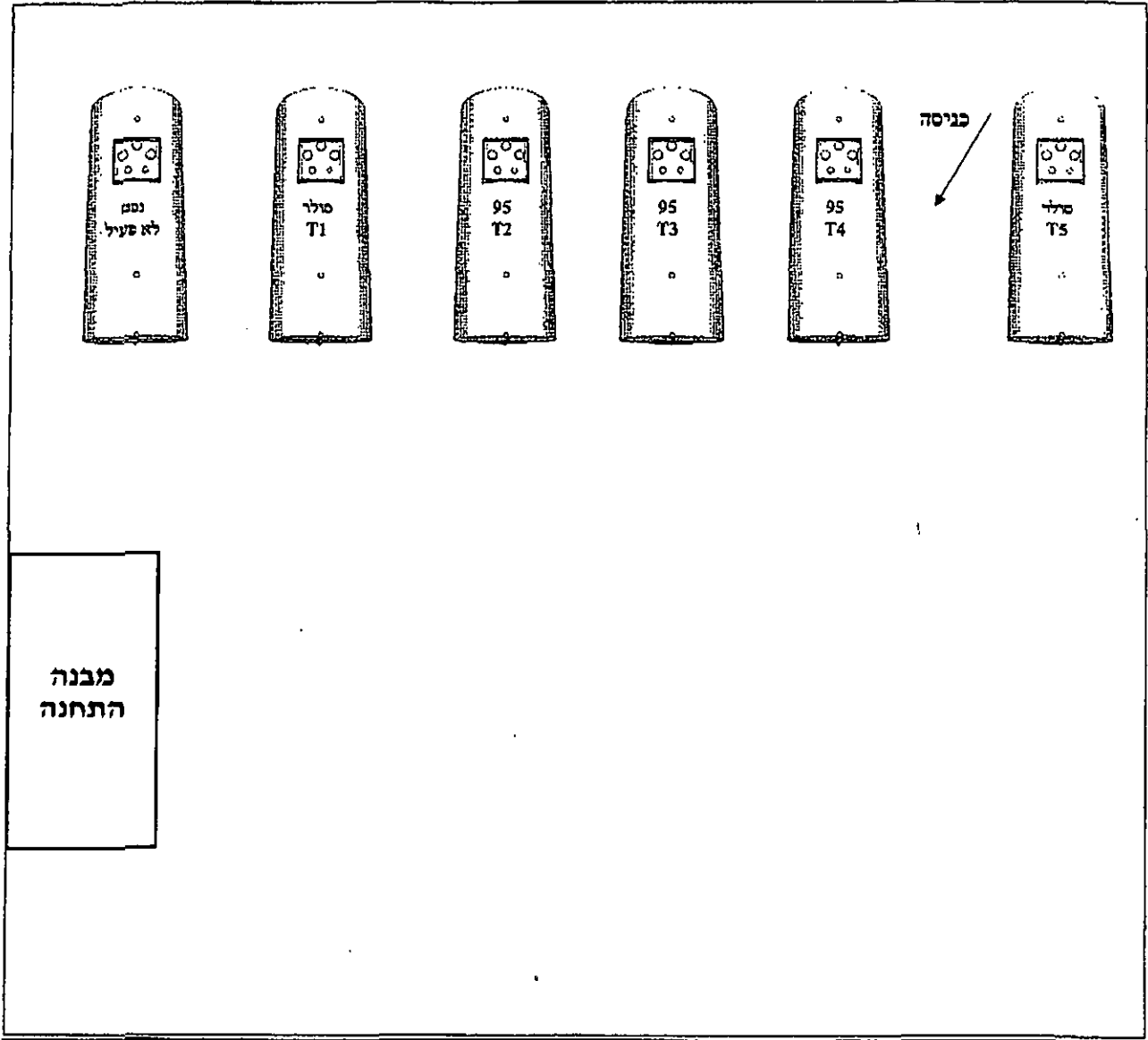

**סוף דו"ח**

דו"ח זה מתבסס על תהליכים שנתקבלו בבדיקתנו באתר. הנתונים נכונים למועד ולנסיבות הבצוע, הכפופים לאור המבוססים על סוג המוצר, מצבו של המכלית-תת-קרקעית/או על כל מידע אחר שהועמד לרשותנו וכן על קיומם המוחלט של תנאים סביבתיים מקדימים. הבדיקות שלעיל תקימות עבור תקופת ביצוע הבדיקות.

רחוב שלום סלח 13 קרית-אתא, ת.ד. 28000 • טל': 04-8446063 • פקס: 04-8436895  
 • יציג: 052-3633303 • יוסי: 052-3715966 • email: [itzik9@gmail.com](mailto:itzik9@gmail.com)



עמוד 1 מתוך 8

תאריך: 2.5.12

לכבוד : תחנת דלק גל כפר מנדא

**הנדון : בדיקת אטימות לצנרת הולכה בתחנת פנימית כפר מנדא**

## דו"ח מסכם

בתאריך: 29/4/12 נערכו בדיקות אטימות צנרת תת קרקעיים באתר האחסון תחנת דלק \_\_\_\_\_,

בכתובת: כפר מנדא

שם התחנה: תחנת דלק גל כפר מנדא

מספר קווי צנרת שנבדקו הוא: 6

ממצאי הבדיקה כמפורטים בהמשך מצביעים:

6 קווי צנרת הולכה תת-קרקעיים שנבדקו, נמצאו עומדים בדרישות של המשרד להגנת הסביבה.

תמיד לרשותכם,

בתודה ובברכה,  
סמנכ"ל: יצחק לחמני

לחמני יוסף  
מבין עבודות החזקה בע"מ  
ת.ד. 28000  
513574876  
טל': 04-8446063

דו"ח זה מתבסס על הנתונים שנתקבלו בבדיקתנו באתר. הנתונים נכונים למועד ולנסיבות הבצוע, הכמוסים ואו המבוססים על סוג המוצר, מצבו של קו צנרת התת-קרקעית/או על כל מידע אחר שהתגמד לרשותנו וכן על קיומם המוחלט של תנאים סביבתיים מקדימים. הבדיקות שלעיל תקיפות עבור תקופת ביצוע הבדיקות.

רחוב שלום טלח 13 קרית-אוא, ת.ד. 28000 • טל': 04-8446063 • פקס: 04-8436895  
• איציק: 052-3633303 • יוסי: 052-3715966 • email: [itzik9@gmail.com](mailto:itzik9@gmail.com)

**לחמני יוסף ביצוע בדיקות אטימות צנרת ומכלים**

דו"ח בדיקה מס': P104

עמוד 2 מתוך 8.

**דו"ח סיכום בדיקה**

דו"ח תדפיס: 2.5.12	מס' דו"ח: P104	טלפון: חסוי
מס' תחנה: 1856	מס' הזמנה: חסוי	פקס: חסוי
שם לקוח: דלק גל	כתובת: כפר מנדא	איש קשר: אחמד
שם אתר: תחנת דלק כפר מנדא		טלפון נייד: 0544514990

לידי: אחמד עלי שנאו
---------------------

מעילות העיקרית: תחנת דלק
מספר קווי צנרת הקיימים פיזיים: 6
מספר קווי צנרת שנבדקו במועל: 6
מועדים המאוחדים באתר: סולר, 95, נפט

סה"כ עמדים: 8	עמדים מס': 3
דו"ח קווי צנרת:	עמדים מס': 5
תרשים תחנה:	עמדים מס': 6-8
תדפיסי פענוח:	

סולר	T1	עומד בדרישות של המשרד להגנת הסביבה.
95	T2	עומד בדרישות של המשרד להגנת הסביבה.
95	T3	עומד בדרישות של המשרד להגנת הסביבה.
95	T4	עומד בדרישות של המשרד להגנת הסביבה.
סולר	T5	עומד בדרישות של המשרד להגנת הסביבה.
נפט	T6	עומד בדרישות של המשרד להגנת הסביבה.

\*\* המעבדה מוסמכת ע"י הרשות הלאומית להסמכת מעבדות.  
 הבדיקות הנכללות בדו"ח זה, בוצעו כהתאם לדרישות ההסמכה של הרשות הלאומית להסמכת מעבדות  
 הרשות הלאומית להסמכת מעבדות אינה אחראית לתוצאות הבדיקות שערך המעבדה ואין ההסמכה מהווה אישור למערכות  
 התת-קרקעיות שנבדקו.  
 יש להתייחס למסמך במלואו ואין להעתיק ממנו למסמכים אחרים

דו"ח זה מתבסס על הנתונים שנתקבלו בבדיקתנו באתר. הנתונים נכונים למועד ולנסיבות הבצוע, הכמונים ראו מבוססים על סוג המוצר, מצבו של קו  
 צנרת התת-קרקעית/או על כל מידע אחר שהועמד לרשותנו וכן על קיומם המוחלט של תנאים סביבתיים מקדימים. הבדיקות שלעיל תקיפות עבור  
 תקופת ביצוע הבדיקות.

רחוב שלום סלח 13 קריית-אטא, ת.ד. 28000 • טל': 04-8446063 • פקס: 04-8436895  
 איציק: 052-3633303 • יוסי: 052-3715966 • email: [itzik9@gmail.com](mailto:itzik9@gmail.com)



**לחמני יוסף ביצוע בדיקות אטימות צנרת ומכלים**

דו"ח בדיקה מס': P104

עמוד 3 מתוך 8.

T1	T2	T3	T4	תיאור
4	3	2	1	מס' קו (אופציונאלי)
אין	אין	אין	אין	תאריך הטמנה
יניקה	סניקה	סניקה	סניקה	סוג קו
פולר	95	95	95	סוג מוצר
"2	"2	"2	"2	קוטר הצנרת
פיברגלס	פיברגלס	פיברגלס	פיברגלס	סוג הצנרת / דגם
20 מ'	30 מ'	30 מ'	35 מ'	אורך משוער
1	1	1	1	סוג הבדיקה
0.000 l/h	0.000 l/h	0.000 l/h	-0.002 l/h	קצב הדליפה הנמדד (דליפה בליקור לנפוח)
עומד בדרישות של המשרד להגנת הסביבה	עומד בדרישות של המשרד להגנת הסביבה	עומד בדרישות של המשרד להגנת הסביבה	עומד בדרישות של המשרד להגנת הסביבה	תוצאות בדיקות אטימות
				הערות

T6	T5	תיאור
6	5	מס' קו (אופציונאלי)
אין	אין	תאריך הטמנה
יניקה	יניקה	סוג קו
גסט	פולר	סוג מוצר
"2	"2	קוטר הצנרת
מתכתי קשיח	מתכתי קשיח	סוג הצנרת / דגם
8 מ'	40 מ'	אורך משוער
1	1	סוג הבדיקה
0.000 l/h	0.000 l/h	קצב הדליפה הנמדד (דליפה בליקור לנפוח)
עומד בדרישות של המשרד להגנת הסביבה	עומד בדרישות של המשרד להגנת הסביבה	תוצאות בדיקות אטימות
		הערות

שך חסף לדליפת 0.029 L/h (0.005 Gal/h) סביבה חיט:

99.99%	ההסתברות לנילו תוצאה נכונה ט"י בכשורט
--------	---------------------------------------

*3.10*

שם החבר: חתמת המאשר :

שם הבודק: חיים לחמני

דו"ח זה מתבסס על הנתונים שנתקבלו בבדיקתנו באתר. הנתונים נכונים למועד ולנסיבות הבצוע, הכמותים ו/או המבוססים על סוג הסחור, מצבו של קו צנרת התת-קרקעית/או על כל מידע אחר שהועמד לרשותנו וכן על קיומם המוחלט של הנאים סביבתיים מקדימים. הבדיקות שלגיל תקיפות עבור תקופת ביצוע הבדיקות.

רחוב שלום סלח 13 קריית-אחא, ת.ד. 28000 • טל': 04-8446063 • פקס: 04-8436895

איציק: 052-3633303 • יוסי: 052-3715966 • email: itzik9@gmail.com

**לחמני יוסף ביצוע בדיקות אטימות צנרת ומכלים**

דו"ח בדיקה מס': P104

עמוד 4 מתוך 8.

**פרוט האתר**

	4	95	T4	1
	4	95	T3	2
	4	95	T2	3
	2	סולר	T1	4
	2	סולר	T5	5
	2	נפט	T6	6
				7
				8
				9
				10
				11
				12
				13
				14
				15
				16
				17
				18
				19
				20

דו"ח זה מתבסס על הנתונים שנתקבלו בבדיקתנו באתר. הנתונים נכונים למועד ולנסיבות הבצוע, הכמותים ו/או המבוססים על סוג המוצר, מצבו של קו צנרת התת-קרקעית/או על כל מידע אחר שהועמד לרשותנו וכן על קיומם המוחלט של תנאים סביבתיים מקדימים. הבדיקות שלעיל תקיפות עבור תקופת ביצוע הבדיקות.

רחוב שלום סלח 13 קרית-אתא, ת.ד. 28000 • טל': 04-8446063 • פקס: 04-8436895  
 • איציק: 052-3633303 • יוסי: 052-3715966 • email: [jizik9@gmail.com](mailto:jizik9@gmail.com)

**תרשים אתר**

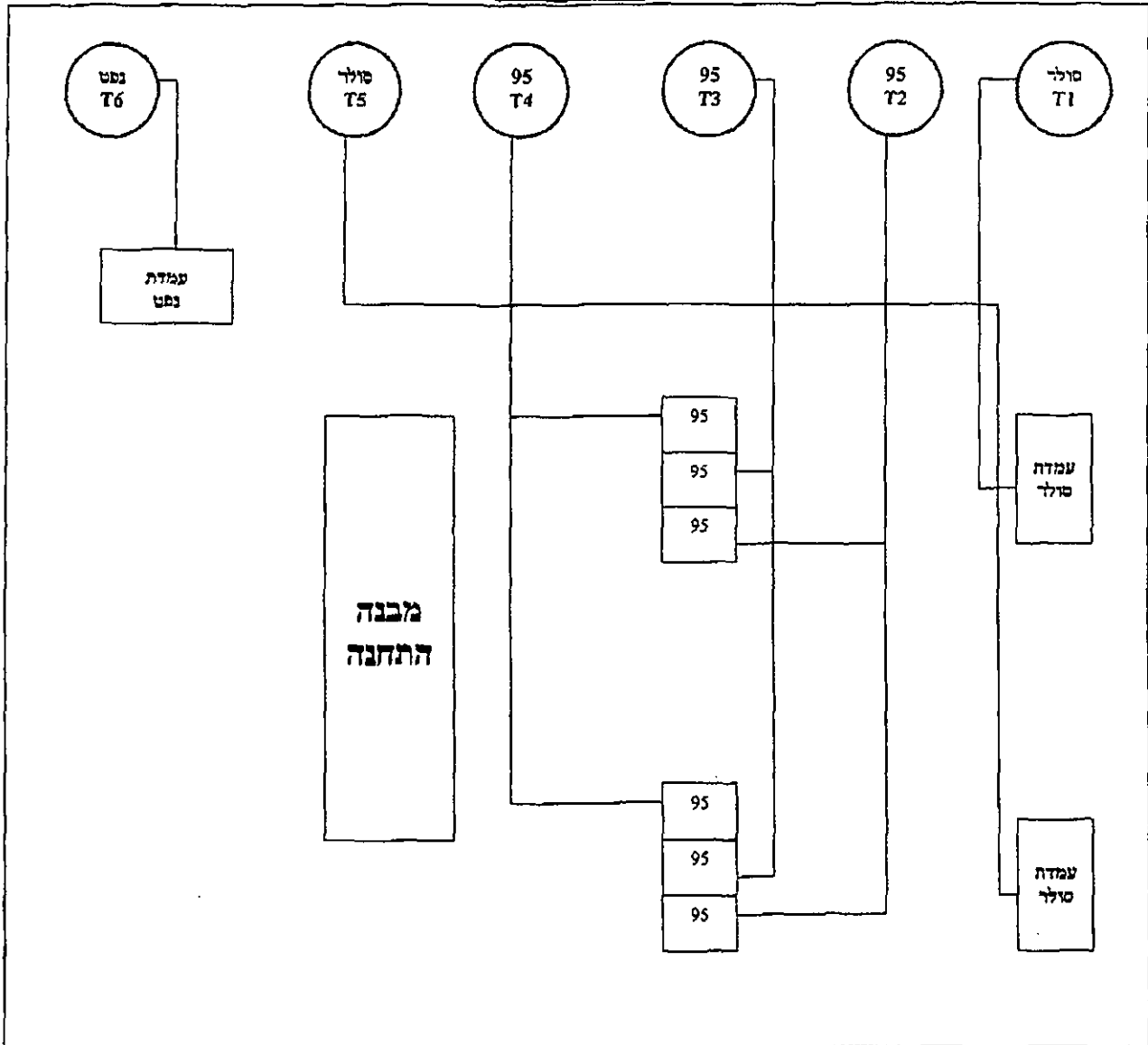

דו"ח זה מתבסס על הנתונים שנהקבלו בבדיקתנו באתר. הנתונים נכונים למועד ולנסיבות הבצוע, הכפופים לאו המבוססים על סוג המוצר, מצבו של קו צנרת התח-קרקעית/או על כל מידע אחר שהועמד לרשותנו וכן על קיומם המוחלט של תנאים סביבתיים סקדימים. הבדיקות שלעיל תקיפות עבור תקופת ביצוע הבדיקות.

רחוב שלום סלח 13 קרית-אחא, ת.ד. 28000 • טל': 04-8446063 • פקס: 04-8436895
   
 • איציק: 052-3633303 • ווסי: 052-3715966 • email: [itzik9@gmail.com](mailto:itzik9@gmail.com)

# נספח א' מהלך הבדיקה

דו"ח זה מותבסס על הנתונים שנתקבלו בבדיקתנו באזור. הנתונים נכונים למועד ולנסיבות הביצוע, הכמומים ו/או המבוססים על סוג המוצר, מצבו של קו צנרת התת-קרקעית/או על כל מידע אחר שהועמד לרשותנו וכן על קיומם המוחלט של תנאים סביבתיים מקדימים. הבדיקות שלעיל תקימות עבור הקופת ביצוע הבדיקות.

---

רחוב שלום סלח 13 קרית-אתא, ת.ד. 28000 • טל': 04-8446063 • פקס: 04-8436895  
• איציק: 052-3633303 • יוסי: 052-3715966 • email: [itzik9@gmail.com](mailto:itzik9@gmail.com)

**לחמני יוסף ביצוע בדיקות אטימות צנרת ומכלים**

דו"ח בדיקה מס': P104

עמוד 7 מתוך 8.

תחנת דלק כפר מנדא	0544514990	29.9.12
כפר מנדא	1856	דלק גל
שמש	איו	אחמד

**מהלך הבדיקה**

מס' תחנה	סוג תחנה	סוג מכל	סוג בדיקה	תוצאות בדיקה	הערות	מס' בדיקה	תאריך	שם בודק	שם מנהל	מס' תחנה	מס' מכל		
1	קו חולכה	פיברגלס	T4 95	BB	5 דקות	0	0	0	0	130	350	60	
				סט 1	15 דקות	60	60	60	60	137	130	50	7
				סט 2	30 דקות	49	49	49	49	135	137	50	2
				סט 3	45 דקות	49.5	49.5	49.5	49.5	134	135	50	1
				סט 4	שעה 1	50	50	50	50	134	134	50	0
2	קו חולכה	פיברגלס	T3 95	BB	5 דקות	0	0	0	0	140	370	60	
				סט 1	15 דקות	60	60	60	60	152	140	50	12
				סט 2	30 דקות	50	50	50	50	152	152	50	0
				סט 3	45 דקות	50	50	50	50	152	152	50	0
				סט 4	שעה 1	50	50	50	50	152	152	50	0
3	קו חולכה	פיברגלס	T2 95	BB	5 דקות	0	0	0	0	220	370	60	
				סט 1	15 דקות	60	60	60	60	235	220	50	15
				סט 2	30 דקות	50	50	50	50	235	235	50	0
				סט 3	45 דקות	50	50	50	50	235	235	50	0
				סט 4	שעה 1	50	50	50	50	235	235	50	0
4	קו חולכה	פיברגלס	T1 סולר	BB	5 דקות	0	0	0	0	160	14	14	
				סט 1	15 דקות	14	14	14	14	180	160	12.5	20
				סט 2	30 דקות	12.5	12.5	12.5	12.5	180	180	12.5	0
				סט 3	45 דקות	12.5	12.5	12.5	12.5	180	180	12.5	0
				סט 4	שעה 1	12.5	12.5	12.5	12.5	180	180	12.5	0
5	קו חולכה	מתכת קשיח	T5 סולר	BB	5 דקות	0	0	0	0	145	14	14	
				סט 1	15 דקות	14	14	14	14	170	145	12.5	25
				סט 2	30 דקות	12.5	12.5	12.5	12.5	170	170	12.5	0
				סט 3	45 דקות	12.5	12.5	12.5	12.5	170	170	12.5	0
				סט 4	שעה 1	12.5	12.5	12.5	12.5	170	170	12.5	0

*[Signature]*  
 חתימת המאשר

הבדיקה בוצע ע"י: חיים לחמני

דו"ח זה מתבסס על הנתונים שנתקבלו בבדיקתנו באתר. הנתונים נכונים למועד ולנסיבות הבצוע, הכמונים ואו המבוססים על סוג המוצר, מצבו של קו צנרת התת-קרקעית/או על כל מידע אחר שהעמד לרשותנו וכן על קיומם המוחלט של תנאים סביבתיים מקדימים. הבדיקות שלגל תקיפות עבור תקופת ביצוע הבדיקות.

רחוב שלום סלח 13 קריית-אזא, ת.ד. 28000 • טל': 04-8446063 • פקס: 04-8436895  
 • איציק: 052-3633303 • יוסי: 052-3715966 • email: jtzik9@gmail.com



### לחמני יוסף ביצוע בדיקות אטימות צנרת ומכלים

דו"ח בדיקה מס': P104

עמוד 8 מתוך 8.

תחנת דלק כפר מנדא	0544514990	29.4.17
כפר מנדא	1856	דלק נל
שמש	אין	אחמד

#### מהלך הבדיקה

ש"ח	מט	קט	מט	ש"ח	מט	קט	מט	ש"ח	מט	קט	מט	ש"ח	מט	קט
		50		14		0		5 דקות		BB				
		+30		80		50		12.5		14		15 דקות		סט 1
		0		80		80		12.5		12.5		30 דקות		סט 2
		0		80		80		12.5		12.5		45 דקות		סט 3
		0		80		80		12.5		12.5		שעה 1		סט 4

*[Signature]*  
 חתימת המאשר

הבדיקה בוצע ע"י: חיים לחמני

- סוף דו"ח -

זריח זה מתבסס על הנתונים שנתקבלו בבדיקתנו באחד. הנתונים נכונים למועד ולנסיבות הבצוע, הכמוסים /או המבוססים על סוג המוצר, מצבו של קו צנרת התת-קרקעית/או על כל מידע אחר שהועמד לרשותנו וכן על קיומם המוחלט של תנאים סביבתיים מקדימים. הבדיקות שלעיל תקיפות עבור תקופת ביצוע הבדיקות.

רחוב שלום סלח 13 קריית-אחא, ת.ד. 28000 • טל': 04-8446063 • פקס: 04-8436895  
 • איציק: 052-3633303 • יוסי: 052-3715966 • email: [itzik9@gmail.com](mailto:itzik9@gmail.com)





כ"ג תשרי תשע"ג  
09 אוקטובר 2012  
ה. תחנות דלק 2

לכבוד:  
מאהר מסעוד, מתכנן אזורי  
הועדה המחוזית צפון

שלום רב,

הנדון: תכנית מס' ג/18375 שינוי יעוד. משטח חקלאי לאזור מסחר, תעשייה קלה ומלאכה והסדרת שטח תחנת

**תדלוק בכניסה לכפר מנדא**

סימוכין: ישראל' לצ'פין מתאריך 6.6.11, ליאב לטאהא 31.7.12

בהמשך למכתבינו בנושא, המופיעים בסימוכין ובעקבות סיור שערכנו במקום בתאריך 27.9.12, אין לנו התנגדות להמשך קידום התכנית.

יש להוסיף להוראות התכנית את התנאי הבא:

" תנאי למתן היתר בניה אישור המשרד להגנת הסביבה לעמידה בכל תנאי המשרד להגנת הסביבה ותמא 18."

בברכה,

אליאור ליאב

ענף תכנון

העתקים:

דורית זיס, מנהלת המחוז, דוא"ל

ט. טאהא, ת.ד. 486, כפר מנדא, 17907 (עורך התכנית)

דורית סלע, מתכננת המחוז, דוא"ל

רעות גלזמן, ענף תעשייה, כאן, דוא"ל

