

מצב מאושר





מס' תכנית 262-0720797

שם התכנית
שינוי בזכויות והוראות בניה
סחינין

מצב מאושר גליון 1 מתוך 1

תחולה	רקע
תיאור	
תאריך עריכת הנספח	19/02/2019
רשימת התרשימים	קנ"מ : 1:250
שם תרשים	מצב מאושר
שם תרשים	-
שם תרשים	-
שם תרשים	-
שמות וזתימות:	
עורך הנספח	שם: אבו יונס עבד אלמועטי זתימה:
	תאריך:

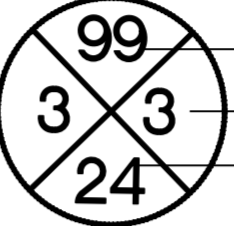
מקרא
מצב מאושר :

-  גבול התכנית
-  מגורים, תעסוקה ותיירות
-  דרך מאושרת או רשומה
-  מספר הדרך
קווי בנין
רוחב הדרך
-  קו בניין קיים

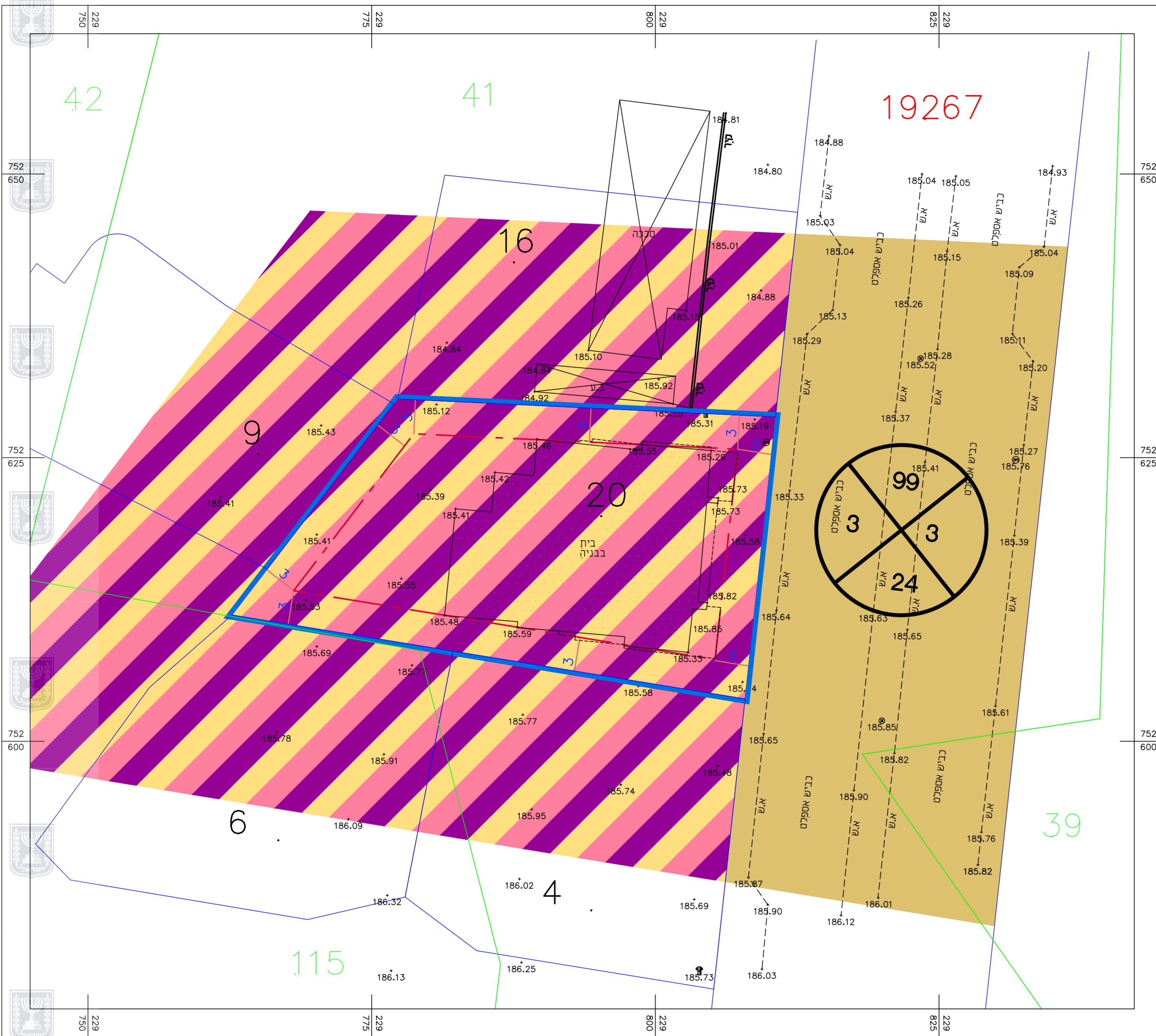
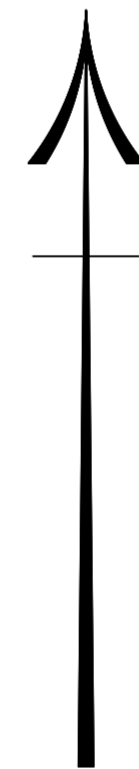

מצב קיים קנ"מ 1:250



המיקום

תרשים סביבה קנ"מ 1:1250
על רקע תכנית 262-0298844

